



2018 / 1
FIYAT LİSTESİ











Atalay®



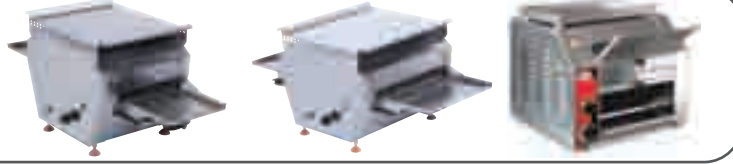







"Asırlık Tecrübesiyle"



İçindekiler

4-11	Döner Robotları	
12-15	Döner Robot Ekipmanları	
16-17	Duvara Monte Döner Makineleri	
18-28	Döner Makineleri	
29-30	Döner Kesme Makineleri	
31	Konveyörlü Izgaralar ve Konveyörlü Ekmek Kızartma Makinesi	
32-33	Hamburger Dinlendirme Kahve Çekmecesi Mayalandırma Kabinleri	
33-37	Pizza Fırınları	
38	Kumpir Fırınları ve Kumpir Arabası	
39-41	Salamanderler	

İçindekiler

42	Tost Makineleri	
43	Waffle ve Krep Makineleri	
44-45	Tabak Otomat Arabaları Tabak Otomat Kartuşları Servis Arabaları	
46-47	Tepsi Taşıma Arabaları	
48-50	Banket Arabaları Yer Ocakları	
51-53	Piliç Çevirme Makinaları Yatay Et Pişirme Makinesi Sterilizatörler Dizden Kumandalı El Yıkama Evyeleri	
54-61	Snack Seri 600	
62-76	Seri 700	
77-98	Seri 900	
99-100	Saladbarlar ve Benmariler	

Döner Robotu Gazlı



Döner Robotu / Gazlı



ADR - 5 G



ADR - 10 G



ADR - 14 G

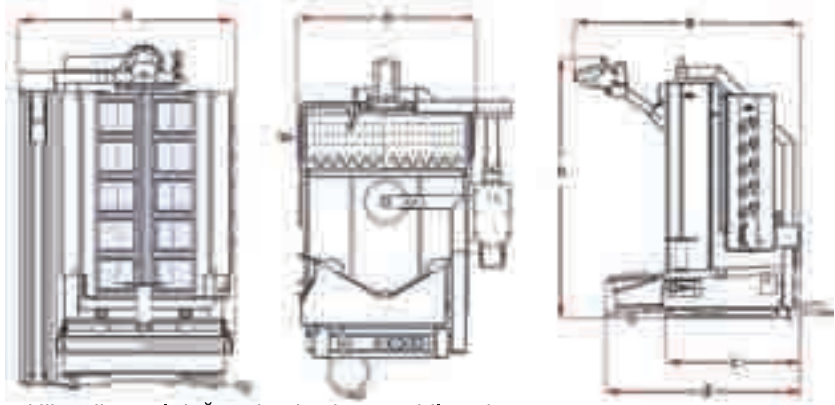

- Hijyenik ve el değmeden kesim yapabilmesi.
- LPG'li ve NG seçenekleri mevcuttur.
- İstenilen kalınlıkta ve sürekli döner kesimi yapabilmesi.
- 24 saat çalışma özelliği.
- Emniyet ventili kontrol dışı sönen radyanlara giden gazı otomatik olarak keser.
- Kumanda sayesinde uzaktan kumanda edebilme imkanı.
- Çift yöne dönebilen ve yağdan izole edilmiş döner motoru.
- Kesilen etin sıcaklığını muhafaza etmek için "bain-marie" usulü ısıtıcı
- Monofaze çalışması ve düşük enerji tüketimi
- Patentli yüzey takip aparatı sayesinde hatasız döner yüzeyi algılama özelliği.
- Patentli şiş yataklama mekanizması sayesinde sıfır boşluk hassas açılı konumlama ve manuel döndürme özelliğine sahiptir.
- Üzeri sarmalı tip mevcut iken, şiş tipi önemlidir. Sipariş esnasında belirtilmelidir.
- Ocak otomatik hareket mekanizması robotlarımızda mevcuttur.
- Bıçak bileme modu.

Model/Model	ADR - 5 G	ADR - 10 G	ADR - 14 G
Radyan	5	5x2	7x2
a(Derinlik Üst)	127 cm	129 cm	129 cm
b(Genişlik)	91 cm	91 cm	91 cm
h(Yükseklik)	147 cm	147 cm	186 cm
c(Tepsi Olmadan Derinlik)	76 cm	78 cm	78 cm
d(Derinlik Alt)	109 cm	111 cm	111 cm
e(Alt Sabit Genişlik)	75 cm	75 cm	75 cm
Güç Sarfiyatı-LPG	1,048 kg/h	2,096 kg/h	2,934 kg/h
Güç Sarfiyatı-NG	1,245 m3/h	2,490 m3/h	3,486 m3/h
kW-LPG	13,3	26,6	37,24
kW-NG	13,3	26,6	37,24
Güç	120W-400W	120W-400W	120W-400W
Gerilim Kontrol	230V/50-60 Hz.	230V/50-60 Hz.	230V/50-60 Hz.
Net Ağırlık	198 kg.	216 kg.	247 kg.
Azemi Et Ağırlığı	150 kg.	150 kg.	280 kg.
Fiyat	13.500 EURO	14.760 EURO	16.560 EURO

G: Gazlı

Döner Robotu Elektrikli



Döner Robotu / Elektrikli



ADR - 5 E

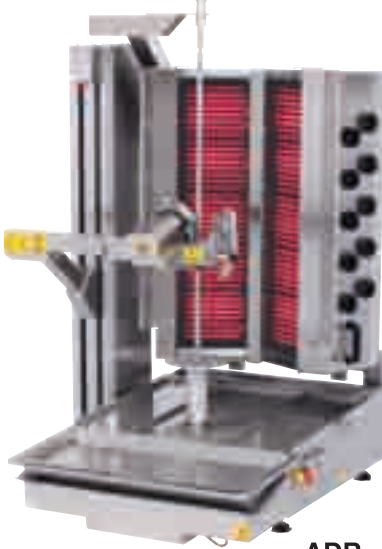

ADR - 10 E

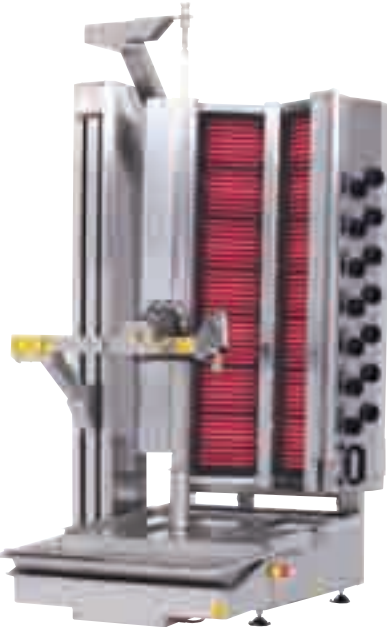

ADR - 14 E



- Elektrik kontrollü ve seran camlıdır.
- Seran camlı olması sayesinde kullanım sonrası biriken atıklar kolayca temizlenebilmektedir.
- Hijyenik ve el değmeden kesim yapabilməsi.
- 24 saat çalışma özelliği.
- İstenilen kalınlıkta hassas ve sürekli döner kesim yapabilməsi.
- Kumanda sayesinde uzaktan kumanda edebilme imkanı.
- Çift yöne dönebilen ve yağdan izole edilmiş döner motoru.
- Kesilen etin sıcaklığını muhafaza etmek için bain-marie usulü ısıtıcı
- Patentli yüzey takip aparatı sayesinde hatasız döner yüzeyi algılama özelliği.
- Patentli şiş yataklama mekanizması sayesinde sıfır boşluk hassas açma konumlama ve manuel döndürme özelliğine sahiptir.
- Üzeri sarmalı tip mevcut iken, şiş tipi önemlidir. Sipariş esnasında belirtilmelidir.
- Ocak otomatik hareket mekanizması robotlarımızda mevcuttur.
- Bıçak bileme modu.

Model/Model	ADR - 5 E	ADR - 10 E	ADR - 14 E
Rezistans	5	5x2	7x2
a(Derinlik Üst)	127 cm	129 cm	129 cm
b(Genişlik)	91 cm	91 cm	91 cm
h(Yükseklik)	147 cm	147 cm	186 cm
c(Tepsi Olmadan Derinlik)	76 cm	78 cm	78 cm
d(Derinlik Alt)	109 cm	111 cm	111 cm
e(Alt Sabit Genişlik)	75 cm	75 cm	75 cm
kW Isıtıcı	8	13	18
Güç	120W-400W	120W-400W	120W-400W
Gerilim Kontrol	230V/50-60 Hz.	230V/50-60 Hz.	230V/50-60 Hz.
Gerilim Isıtıcı	400V	400V	400V
Net Ağırlık	218 kg.	257 kg.	307 kg.
Azemi Et Ağırlığı	150 kg.	150 kg.	280 kg.
Fiyat	13.770 EURO	15.030 EURO	16.920 EURO

E: ELEKTRİKLİ

Döner Robotu Gazlı Geniş Kesim

Döner Robotu / Gazlı / Geniş Kesim



ADR - 5 G - GK



ADR - 10 G - GK



ADR - 14 G - GK

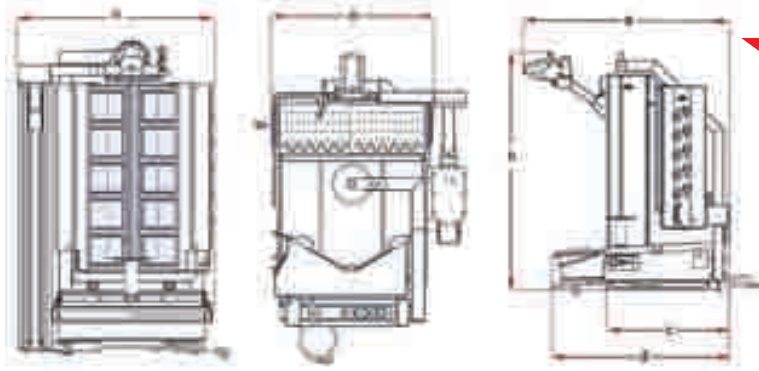

- Dünyada ilk ve tek köşeli iskender kesim özelliği.
- Hijyenik ve el değmeden kesim yapılabilmesi.
- LPG'li ve NG seçenekleri mevcuttur.
- İstenilen kalınlıkta ve sürekli döner kesimi yapılabilmesi.
- 24 saat çalışma özelliği.
- Emniyet ventili kontrol dışı sönen radyanlara giden gazı otomatik olarak keser.
- Kumanda sayesinde uzaktan kumanda edebilme imkanı.
- Çift yöne dönebilen ve yağdan izole edilmiş döner motoru.
- Kesilen etin sıcaklığını muhafaza etmek için "bain-marie" usulü ısıtıcı
- Monofaze çalışması ve düşük enerji tüketimi
- Patentli yüzey takip aparatı sayesinde hatasız döner yüzeyi algılama özelliği.
- Patentli şiş yataklama mekanizması sayesinde sıfır boşluk hassas açılı konumlandırma ve manuel döndürme özelliğine sahiptir.
- Üzeri sarmalı tip mevcut iken, şiş tipi önemlidir. Sipariş esnasında belirtilmelidir.
- Ocak otomatik hareket mekanizması robotlarımızda mevcuttur.
- Bıçak bileme modu.

Model/Model	ADR - 5 G - GK	ADR - 10 G - GK	ADR - 14 G - GK
Radyan	5	5x2	7x2
a(Derinlik Üst)	127 cm	129 cm	129 cm
b(Genişlik)	91 cm	91 cm	91 cm
h(Yükseklik)	153 cm	153 cm	192 cm
c(Tepsi Olmadan Derinlik)	76 cm	78 cm	78 cm
d(Derinlik Alt)	109 cm	111 cm	111 cm
e(Alt Sabit Genişlik)	75 cm	75 cm	75 cm
Güç Sarfiyatı-LPG	1,048 kg/h	2,096 kg/h	2,934 kg/h
Güç Sarfiyatı-NG	1,245 m3/h	2,490 m3/h	3,486 m3/h
kW-LPG	13,3	26,6	37,24
kW-NG	13,3	26,6	37,24
Güç	120W-400W	120W-400W	120W-400W
Gerilim Kontrol	230V/50-60 Hz.	230V/50-60 Hz.	230V/50-60 Hz.
Net Ağırlık	201 kg.	219 kg.	250 kg.
Azemi Et Ağırlığı	150 kg.	150 kg.	280 kg.
Fiyat	15.100 EURO	16.360 EURO	18.160 EURO

G: Gazlı GK: Geniş Kesim

Döner Robotu Elektrikli Geniş Kesim

Döner Robotu / Elektrikli / Geniş Kesim



ADR - 5 E - GK



- Dünyada ilk ve tek köşeli iskender kesim özelliği.
- Elektrik kontrollü ve seran camlıdır.
- Seran camlı olması sayesinde kullanım sonrası biriken atıklar kolayca temizlenebilmektedir.
- Hijyenik ve el değmeden kesim yapılabilmesi.
- 24 saat çalışma özelliği.
- İstenilen kalınlıkta hassas ve sürekli döner kesim yapılabilmesi.
- Kumanda sayesinde uzaktan kumanda edebilme imkanı.
- Çift yöne dönebilen ve yağdan izole edilmiş döner motoru.
- Kesilen etin sıcaklığını muhafaza etmek için bain-marie usulü ısıtıcı
- Patentli yüzey takip aparatı sayesinde hatasız döner yüzeyi algılama özelliği.
- Patentli şiş yataklama mekanizması sayesinde sıfır boşluk hassas açılı konumlandırma ve manuel döndürme özelliğine sahiptir.
- Üzeri sarmalı tip mevcut iken, şiş tipi önemlidir. Sipariş esnasında belirtilmelidir.
- Ocak otomatik hareket mekanizması robotlarımızda mevcuttur.
- Bıçak bileme modu.

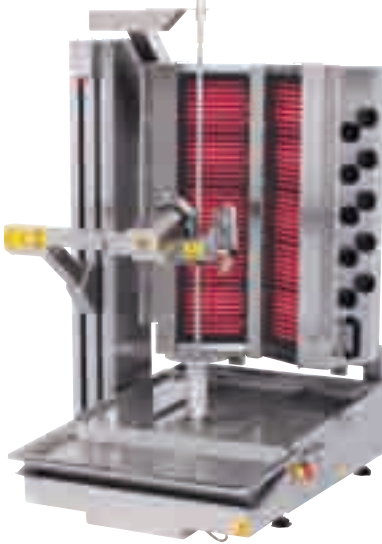

ADR - 10 E - GK

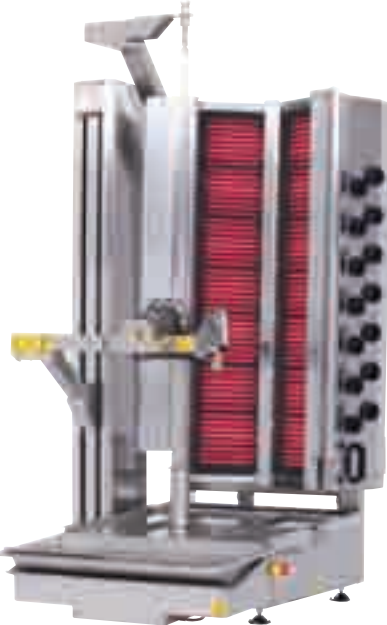

ADR - 14 E - GK

Model/Model	ADR - 5 E - GK	ADR - 10 E - GK	ADR - 14 E - GK
Rezistans	5	5x2	7x2
a(Derinlik Üst)	127 cm	129 cm	129 cm
b(Genişlik)	91 cm	91 cm	91 cm
h(Yükseklik)	153 cm	153 cm	192 cm
c(Tepsi Olmadan Derinlik)	76 cm	78 cm	78 cm
d(Derinlik Alt)	109 cm	111 cm	111 cm
e(Alt Sabit Genişlik)	75 cm	75 cm	75 cm
kW	8	13	18
Güç	120W-400W	120W-400W	120W-400W
Gerilim Kontrol	230V/50-60 Hz.	230V/50-60 Hz.	230V/50-60 Hz.
Gerilim Isıtıcı	400V	400V	400V
Net Ağırlık	221 kg.	260 kg.	310 kg.
Azemi Et Ağırlığı	150 kg.	150 kg.	280 kg.
Fiyat	15.370 EURO	16.630 EURO	18.520 EURO

E: Elektrikli GK: Geniş Kesim

Döner Robotu Gazlı Compact

Compact Seri Döner Robotu / Gazlı



ADR - C1 - 4 G

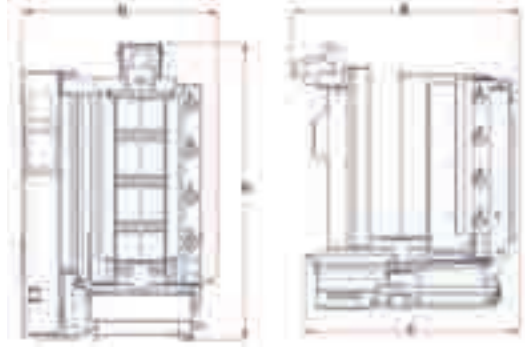

- Hijyenik ve el değmeden kesim yapabilmesi.
- LPG'li ve NG seçenekleri mevcuttur.
- İstenilen kalınlıkta ve sürekli döner kesimi yapabilmesi.
- 24 saat çalışma özelliği.
- Patentli şiş yataklama mekanizması sayesinde sıfır boşluk hassas açma konumlama ve manuel döndürme özelliğine sahiptir.
- Patentli yüzey takip aparatı sayesinde hatasız döner yüzeyi algılama özelliği.
- Kullanımın basit olması ve herhangi bir tecrübeye ihtiyaç duyulmaması.
- Çıkarılabilir parçalar sayesinde kolay ve hızlı temizlik imkanı (otomatik makinalarda temizlenebilme özelliği)
- Dokunmatik ekran sayesinde geniş kesim parametresi seçme özelliği.
- Etin yüzeyine ayarlanabilir baskı özelliği.
- Döner pişirme dönme hızı ayarlayabilme özelliği.
- Sökülebilir raylı ve süzgeçli et haznesi.
- Bıçak bileme modu.
- Kesim genişliği, bekleme ve sürekli kesim özelliği.
- İleri geri hareket eden ve açısı ayarlanabilen döner ocağı.
- Temizlik sırasında radyanların zarar görmemesi için koruma sacının bulunması.
- Kesilen etin sıcaklığını muhafaza etmek için ısıtıcı ünite.
- Gazlı ve elektrikli tip döner ocağını, cihaza kolaylıkla adapte edebilme özelliği.
- Kolay ocak temizleme için konumlama.
- Üzeri sarmalı tip mevcut iken, şiş tipi önemlidir.Sipariş esnasında belirtilmelidir.
- Ocak otomatik hareket mekanizması robotlarımızda mevcuttur.
- Compact tasarım.



ADR - C1 - 5 G

Model/Model	ADR - C1 - 4 G	ADR - C1 - 5 G
Radyan	4	5
a(Derinlik Üst)	92 cm	92 cm
b(Genişlik)	67-72 cm	67-72 cm
h(Yükseklik)	109 cm	126 cm
c(Derinlik Alt)	86 cm	86 cm
Güç Sarfiyatı-LPG	0,838 kg/h	1,048 kg/h
Güç Sarfiyatı-NG	0,996 m3/h	1,245 m3/h
kW-LPG	10,64	13,3
kW-NG	10,64	13,3
Güç	120W-400W	120W-400W
Gerilim Kontrol	230V/50-60 Hz.	230V/50-60 Hz.
Net Ağırlık	123 kg.	130 kg.
Fiyat	11.600 EURO	12.200 EURO

G: Gazlı C1: Compact

Döner Robotu Elektrikli Compact

Compact Seri Döner Robotu / Elektrikli



ADR - C1 - 4 E

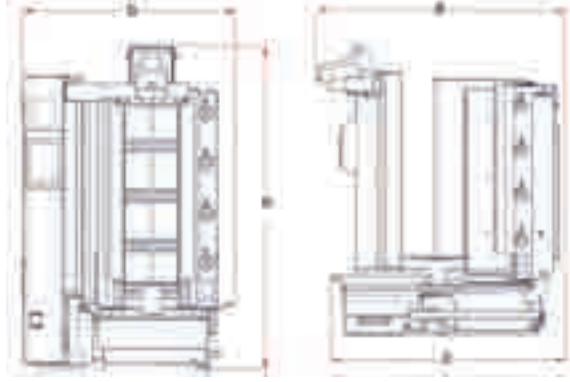

- Hijyenik ve el değmeden kesim yapabilmesi.
- İstenilen kalınlıkta ve sürekli döner kesimi yapabilmesi.
- 24 saat çalışma özelliği.
- Patentli şiş yataklama mekanizması sayesinde sıfır boşluk hassas açılı konumlama ve manuel döndürme özelliğine sahiptir.
- Patentli yüzey takip aparatı sayesinde hatasız döner yüzeyi algılama özelliği.
- Kullanımın basit olması ve herhangi bir tecrübeye ihtiyaç duyulmaması.
- Çıkarılabilir parçalar sayesinde kolay ve hızlı temizlik imkanı (otomatik makinalarda temizlenebilme özelliği)
- Dokunmatik ekran sayesinde geniş kesim parametresi seçme özelliği.
- Etin yüzeyine ayarlanabilir baskı özelliği.
- Döner pişirme dönme hızı ayarlayabilme özelliği.
- Sökülebilir raylı ve süzgeçli et haznesi.
- Bıçak bileme modu.
- Kesim genişliği, bekletmeli ve sürekli kesim özelliği.
- İleri geri hareket eden ve açısı ayarlanabilen döner ocağı.
- Temizlik sırasında radyanların zarar görmemesi için koruma sacının bulunması.
- Kesilen etin sıcaklığını muhafaza etmek için ısıtıcı ünite.
- Gazlı ve elektrikli tip döner ocağını, cihaza kolaylıkla adapte edebilme özelliği.
- Kolay ocak temizleme için konumlama.
- Üzeri sarmalı tip mevcut iken, şiş tipi önemlidir. Sipariş esnasında belirtilmelidir.
- Ocak otomatik hareket mekanizması robotlarımızda mevcuttur.
- Compact tasarım.



ADR - C1 - 5 E

Model/Model	ADR - C1 - 4 E	ADR - C1 - 5 E
Radyan	4	5
a(Derinlik Üst)	92 cm	92 cm
b(Genişlik)	67-72 cm	67-72 cm
h(Yükseklik)	115 cm	132 cm
c(Derinlik Alt)	86 cm	86 cm
kW Isıtıcı	6,4	8
Güç	120W-400W	120W-400W
Gerilim Kontrol	230V/50-60 Hz.	230V/50-60 Hz.
Gerilim Isıtıcı	400V	400V
Net Ağırlık	126 kg.	133 kg.
Fiyat	12.000 EURO	12.600 EURO

E: Elektrik C1: Compact

Döner Robotu Gazlı Compact Geniş Kesim

Compact Seri Geniş Kesim Döner Robotu / Gazlı



ADR - C1 - 4 G - GK

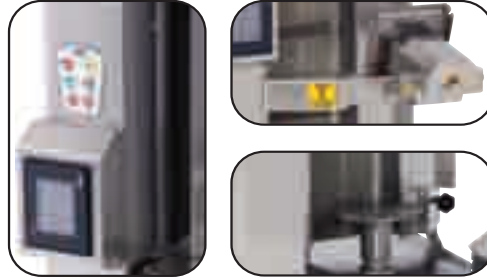

- Dünyada ilk ve tek köşeli iskender kesim özelliği.
- Hijyenik ve el değmeden kesim yapabilmesi.
- LPG'li ve NG seçenekleri mevcuttur.
- İstenilen kalınlıkta ve sürekli döner kesimi yapabilmesi.
- 24 saat çalışma özelliği.
- Patentli şiş yataklama mekanizması sayesinde sıfır boşluk hassas açılı konumlama ve manuel döndürme özelliğine sahiptir.
- Patentli yüzey takip aparatı sayesinde hatasız döner yüzeyi algılama özelliği.
- Kullanımın basit olması ve herhangi bir tecrübeye ihtiyaç duyulmaması.
- Çıkarılabilir parçalar sayesinde kolay ve hızlı temizlik imkanı (otomatik makinalarda temizlenebilme özelliği)
- Dokunmatik ekran sayesinde geniş kesim parametresi seçme özelliği.
- Etin yüzeyine ayarlanabilir baskı özelliği.
- Döner pişirme dönme hızı ayarlayabilme özelliği.
- Sökülebilir raylı ve süzgeçli et haznesi.
- Bıçak bileme modu.
- Kesim genişliği, bekletmeli ve sürekli kesim özelliği.
- İleri geri hareket eden ve açısı ayarlanabilen döner ocağı.
- Temizlik sırasında radyanların zarar görmemesi için koruma sacının bulunması.
- Kesilen etin sıcaklığını muhafaza etmek için ısıtıcı ünite.
- Gazlı ve elektrikli tip döner ocağını, cihaza kolaylıkla adapte edebilme özelliği.
- Kolay ocak temizleme için konumlama.
- Üzeri sarmalı tip mevcut iken, şiş tipi önemlidir.Sipariş esnasında belirtilmelidir.
- Ocak otomatik hareket mekanizması robotlarımızda mevcuttur.
- Compact tasarım.



ADR - C1 - 5 G - GK

Model/Model	ADR - C1 - 4 G - GK	ADR - C1 - 5 G - GK
Radyan	4	5
a(Derinlik Üst)	92 cm	92 cm
b(Genişlik)	67-72 cm	67-72 cm
h(Yükseklik)	115 cm	132 cm
c(Derinlik Alt)	86 cm	86 cm
Güç Sarfiyatı-LPG	0,838 kg/h	1,048 kg/h
Güç Sarfiyatı-NG	0,996 m3/h	1,245 m3/h
kW-LPG	10,64	13,3
kW-NG	10,64	13,3
Güç	120W-400W	120W-400W
Gerilim Kontrol	230V/50-60 Hz.	230V/50-60 Hz.
Net Ağırlık	126 kg.	133 kg.
Fiyat	13.200 EURO	13.800 EURO

G: Gazlı C1: Compact GK: Geniş Kesim

Döner Robotu Elektrikli Compact Geniş Kesim

Compact Seri Geniş Kesim Döner Robotu / Elektrikli



ADR - C1 - 4 E - GK

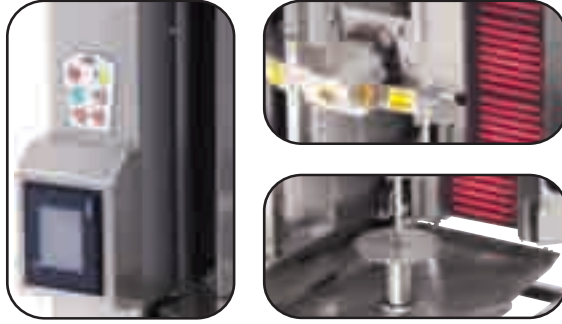

- Hijyenik ve el değmeden kesim yapabilmesi.
- İstenilen kalınlıkta ve sürekli döner kesimi yapabilmesi.
- 24 saat çalışma özelliği.
- Patentli şiş yataklama mekanizması sayesinde sıfır boşluk hassas açma konumlama ve manuel döndürme özelliğine sahiptir.
- Patentli yüzey takip aparatı sayesinde hatasız döner yüzeyi algılama özelliği.
- Kullanımın basit olması ve herhangi bir tecrübeye ihtiyaç duyulmaması.
- Çıkarılabilir parçalar sayesinde kolay ve hızlı temizlik imkanı (otomatik makinalarda temizlenebilme özelliği)
- Dokunmatik ekran sayesinde geniş kesim parametresi seçme özelliği.
- Etin yüzeyine ayarlanabilir baskı özelliği.
- Döner pişirme dönme hızı ayarlayabilme özelliği.
- Sökülebilir raylı ve süzgeçli et haznesi.
- Bıçak bileme modu.
- Kesim genişliği, bekletmeli ve sürekli kesim özelliği.
- İleri geri hareket eden ve açısı ayarlanabilen döner ocağı.
- Temizlik sırasında radyanların zarar görmemesi için koruma sacının bulunması.
- Kesilen etin sıcaklığını muhafaza etmek için ısıtıcı ünite.
- Gazlı ve elektrikli tip döner ocağını, cihaza kolaylıkla adapte edebilme özelliği.
- Kolay ocak temizleme için konumlama.
- Üzeri sarmalı tip mevcut iken, şiş tipi önemlidir.Sipariş esnasında belirtilmelidir.
- Ocak otomatik hareket mekanizması robotlarımızda mevcuttur.
- Compact tasarım.



ADR - C1 - 5 E - GK

Model/Model	ADR - C1 - 4 E - GK	ADR - C1 - 5 E - GK
Radyan	4	5
a(Derinlik Üst)	92 cm	92 cm
b(Genişlik)	67-72 cm	67-72 cm
h(Yükseklik)	115 cm	132 cm
c(Derinlik Alt)	86 cm	86 cm
kW Isıtıcı	6,4	8
Güç	120W-400W	120W-400W
Gerilim Kontrol	230V/50-60 Hz.	230V/50-60 Hz.
Gerilim Isıtıcı	400V	400V
Net Ağırlık	126 kg.	133 kg.
Fiyat	13.600 EURO	14.200 EURO

E: Elektrik C1: Compact GK: Geniş Kesim

Bıçak Bileme Makineleri

Döner Kaldırma Kolu Manuel

Bıçak Bileme Makinesi



ABB - 01

Bıçak Bileme Makinesi
Zaman Ayarlı



ABB - 02



- 70 mm çaptan 200 mm çapa kadar bir yüzeyi düz diğer yüzeyi 20° açılı bileme yapabilir.
- Özel bileme tekniği sayesinde tek yüzeyde minimum miktarda talaş kaldırarak çapaksız ve mükemmel keskinlik elde edilir.
- Emniyet switchli kapak sayesinde güvenli çalışma ortamı sağlar.
- Bileme taşı uzun ömürlüdür.
- Kullanımı kolaydır.
- Dairesel tip bıçağın dışında birçok sayıda bıçak bilenebilir.
- Komple paslanmaz gövdelidir.
- ABB-02 modeli zaman ayarlıdır.
- Ürün görselinde görülen sabitleme çubuğu opsiyonel olup normal bıçağı bilemek içindir. Sipariş verilmesi durumunda net fiyata 50 EURO ilave ediniz.

Model	ABB-01	ABB-02
Gerilim	230 V 50/60 Hz	230 V 50/60 Hz
kW	1,95	1,95
Net Ölçüler	360 x 390 x 500	360 x 390 x 500
Net Ağırlık	18 kg.	18 kg.
Fiyat	1.300 EURO	1.500 EURO

Manuel Döner Kaldırma Kolu



ADKM-01

- Kolay sabitleme özelliğine sabittir ve güvenli çalışma sağlar.
- Komple paslanmaz malzemeden imal edilmiştir.
- Hangi tip şiş için sipariş verildiği belirtilmelidir.

Model	ADKM-01
Net Ölçüler	690 x 90
Net Ağırlık	1,8 kg.
Fiyat	80 EURO



Döner Lifti, Döner Traşlama ve Sarma Aparatları

Döner Lifti



ADST - 01

- Yaylı kilitleme mekanizması ile şişin tek el hareketi ile konumlanması sağlanır.
- Özel tasarımı kaldırma kolu ilavesi ile her tip döner şişini kaldırma olanağı sağlar.
- Döner şişini lift üzerinde sarmak için şiş döndürme özelliği olan kol seçme imkanı vardır.
- Kompakt yapısı sayesinde dar alanlarda kullanabilme özelliği vardır.
- Ayak basma hareketi ile 350 kg'a kadar yük kaldırabilir.

Model	ADST - 01
Net Ölçüler	754 x 1130 x 1608
Net Ağırlık	97 kg.
Fiyat	2.300 EURO



Döner Traşlama ve Sarma Aparatları



ADTS - 01

ADTS - 02

- Döner eş merkezli traşlama olanağı sağlar.
- Döner takma işleminde tutucu görevi görür.
- Silindirik ve konik döner traşlaması mümkündür.
- Kullanımı kolay ustalık gerektirmez.
- Demonte özelliği sayesinde küçük paket ölçüsüne sahiptir.
- Sürekli sabit ölçüde döner hazırlanmasını sağlar.
- Komple paslanmaz malzemeden imal edilmiştir.
- Rulmanlı ve rulmansız olmaz üzere değişiklik gösterebilir.
- İsteğe bağlı olarak, şiş tipine ve kullanıldığı yere göre değişiklik gösterebilir.
- **ADTS-01 Rulmanlı, ADTS-02 Rulmansız** modeldir.

Model	ADTS - 01	ADTS - 02
Net Ölçüler	360 x 560 x 1156	360 x 560 x 1156
Net Ağırlık	8 kg.	8 kg.
Traşlama Çapı	560 mm.	560 mm.
Fiyat	450 EURO	320 EURO



Döner Sıkıştırma Aparatı, Döner Sarma Aparatı ve Döner Robot Masası



Döner Sıkıştırma Aparatı



ADSK - 01

- 12x12 ve 20x20 kare şişe göre üretilebilir. Ayrıca lama şişe göre döner sıkıştırma aparatı mevcuttur.
- Özel tasarım ters kilitleme mekanizması tek kol hareketi ile yüksek baskı kuvveti elde edilir.
- Ara sabitleme ile sıkıştırılmış dönerin baskı kalması sağlanır.
- Kolay takılıp sökülebilir.

Model	ADSK - 01
Net Ölçüler	355 x 101 x 48
Net Ağırlık	0,8 kg.
Fiyat	120 EURO

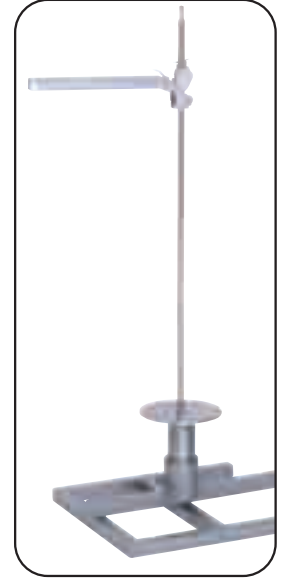

Döner Sarma Aparatı



ADSA - 01

- Döner robotu şişine etin dönme hareketi uygulayarak sarılmasına olanak sağlar.
- Döner lifti ile şiş, döner sarma aparatından kaldırılarak robota kolayca yerleştirilebilmektedir.
- Komple paslanmaz çeliktir.
- Şişin dik pozisyonda konumlanması sağlanır.
- Her tip şiş için özel imalat yapılıdır.

Model	ADSA - 01
Net Ölçüler	410 x 410 x 100
Net Ağırlık	3,8 kg.
Fiyat	90 EURO

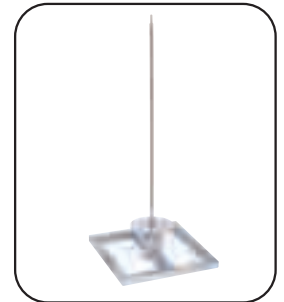

Döner Robotu Masası



ADRM - 01

- Komple kaynaklıdır. Temizlik sırasında su barındırmaz. Rijit yapısı sayesinde robot hareket ederken esneme yapmaz. Doğru döner kesiminin yapılmasına yardımcı olur.
- Ayarlanabilen ayakları mevcuttur.
- Komple paslanmaz çeliktir.

Model	ADRM - 01
Net Ölçüler	680 x 729 x 649
Net Ağırlık	18 kg.
Fiyat	400 EURO



Döner Kalıpları, Döner Taşıma Arabaları

Döner Kalıpları



ADK - 14/2

- Tekerlekler sayesinde kolayca taşınabilir.
- Üst üste geçen silindirik bloklar dönme hareketi ile hızlı bir şekilde birleştirilir ve özel tasarımı yaylı kilitletiler ile kısa sürede sabitlenirler. Kalıpların takma ve çıkarma işlemi oldukça kolaydır. Civatalı birleştirme kullanılmamıştır.
- Parçalı silindirik bloklar sayesinde kolay ürün doldurma imkanı sağlar.
- Yaylı üst kapağı sayesinde ürünün donma esnasında sıkışması sağlanır ve yay kalıbın deforme olmasını önler.
- Döner lifti ile rahatlıkla kaldırılabilir.
- Mentşeli silindirik bloklar sayesinde kolay kullanım.
- Şiş tipi sipariş esnasında belirtilmelidir.



Model	ADK - 10/2	ADK - 14/2	ADK - 14/3
İç Derinlik	800 mm.	1200 mm.	1200 mm.
İç Çap	560 mm.	560 mm.	560 mm.
Net Ölçüler	810 x 764 x 1170	810 x 764 x 1570	810 x 764 x 1570
Net Ağırlık	92 kg.	105 kg.	112 kg.
Fiyat	2.100 EURO	2.700 EURO	2.800 EURO

Döner Taşıma Arabaları



ADTA - 10

- Tek arabada 2 adet şiş kullanılabilir.
- Tekerlekli yapısı sayesinde ürün hareket ettirebilir.
- Demonte tasarım sayesinde kompakt paketleme ölçüsü sağlanabilir.
- Döner lifti ile uyumlu çalışabilmektedir.
- Döner lifti üzerinde hazırlanabilen döner veya döner kalıbından alınan döner, döner takma arabasına oradanda döner robotuna yerleştirilebilir.
- Komple paslanmaz çeliktir.
- 2 takım şiş grubu ayrıca sipariş edilmelidir.
- Şiş oturtma kısmı sipariş esnasında belirtilmelidir. İsteğe bağlı olarak değişiklik gösterebilir.



Model	ADTA - 10	ADTA - 14
Net Ölçüler	880 x 1270 x 1298	880 x 1270 x 1682
Net Ağırlık	34 kg.	38 kg.
Fiyat	750 EURO	850 EURO

Döner Makineleri Duvara Monte

Döner Makineleri Duvara Monte / Gazlı / Hareketli Alt Arabalı
Alttan Motorlu



ADG - 5 D



- LPG'li ve NG seçenekleri mevcuttur.
- Emniyet ventili kontrol dışı sönen radyanlara giden gazı otomatik olarak keser.
- Isıtıcı yüzeyi geniş olması sayesinde hızlı servis imkanı sağlar.
- Hareketli araba sayesinde kolay et sarma imkanı.
- Alttan motorludur.
- Şiş yatağı sayesinde üst tutucu profil yoktur.Hijyenlik sağlar.
- Manuel kesim imkanı.
- Üst gövde ileri geri hareket eder.

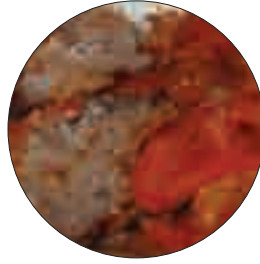

ADG - 6 D

Model	ADG - 5 D	ADG - 6 D
Radyan	5	6
Gerilim	400 V	400 V
Güç Sarfıyatı- LPG	1.063 kg/h	1.257 kg/h
Güç Sarfıyatı- NG	1.845 m ³ /h	1.494 m ³ /h
kW -LPG	13.5	15.96
kW - NG	17	15.96
Kilokalori-LPG	11607	13725.6
Kilokalori - NG	14617	13725.6
Net Ölçüler	1093 x 1047 x 2071	1093 x 1047 x 2241
Paket Ölçüleri	1270 x 870 x 1360	1270 x 870 x 1450
Ölçüler/Tepsisiz	700 x 845 x 2071	700 x 845 x 2241
Net Ağırlık	137 kg	140 kg
Paket Ağırlık	157 kg	160 kg
Fiyat	3.565 EURO	3.755 EURO

D: Duvara Monte

Döner Makineleri Duvara Monte

Döner Makineleri Duvara Monte / Gazlı / Hareketli Alt Arabalı
Alttan Motorlu



ADG - 8 D



- LPG'li ve NG seçenekleri mevcuttur.
- Emniyet ventili kontrol dışı sönen radyanlara giden gazı otomatik olarak keser.
- V tipi ve ısıtıcı yüzeyi geniş olması sayesinde hızlı servis imkanı sağlar.
- Hareketli araba sayesinde kolay et sarma imkanı.
- Alttan motorludur.
- Şiş yatağı sayesinde üst tutucu profil yoktur.Hijyenlik sağlar.
- Manuel kesim imkanı.
- Üst gövde ileri geri hareket eder.

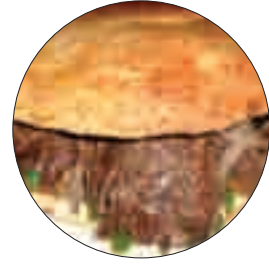

ADG - 10 D

Model	ADG - 8 D	ADG - 10 D
Radyan	4x2	5x2
Gerilim	400 V	400 V
Güç Sarfiyatı- LPG	1.676 kg/h	2.096 kg/h
Güç Sarfiyatı- NG	1.992 m ³ /h	2.490 m ³ /h
kW -LPG	21.28	26.6
kW - NG	21.28	26.6
Kilokalori-LPG	18300.8	22876
Kilokalori - NG	18300.8	22876
Net Ölçüler	1093 x 1047 x 1901	1093 x 1047 x 2071
Paket Ölçüleri	1270 x 870 x 1400	1270 x 870 x 1360
Ölçüler/Tepsisiz	700 x 845 x 1901	700 x 845 x 2071
Net Ağırlık	149 kg	153 kg
Paket Ağırlık	172 kg	178 kg
Fiyat	4.350 EURO	4.625 EURO

D: Duvara Monte

Döner Makineleri Gazlı



Döner Makineleri / Gazlı / Sabit



ADG - 3 S

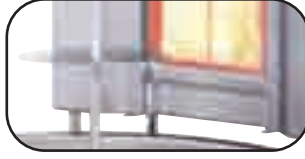

- LPG'li ve NG seçenekleri mevcuttur.
- Emniyet ventili kontrol dışı sönen radyanlara giden gazı otomatik olarak keser.
- Döner ocağı kanatları mevcut değildir, opsiyonel olarak takılabilir.
- Paslanmaz et toplama tepsi.
- Hareketli şiş tutucu sayesinde eti yakınlaştırma ve uzaklaştırma imkanı.



ADG - 4 S

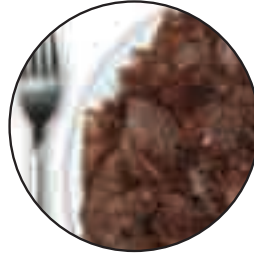

ADG - 5 S

Model	ADG - 3 S	ADG - 4 S	ADG - 5 S
Radyan	3	4	5
Güç Sarfiyatı- LPG	0.638 kg/h	0.851 kg/h	1.063 kg/h
Güç Sarfiyatı- NG	1.107 m ³ /h	1.476 m ³ /h	1.845 m ³ /h
kW -LPG	8.1	10.8	13.5
kW - NG	10.2	13.6	17
Kilokalori-LPG	6964	9286	11607
Kilokalori - NG	8770	11693	14617
Net Ölçüler	490 x 600 x 822	490 x 600 x 989	490 x 600 x 1156
Paket Ölçüleri	640 x 770 x 970	640 x 770 x 1150	640 x 770 x 1300
Net Ağırlık	23 kg	26 kg	34 kg
Paket Ağırlığı	34 kg	38 kg	41 kg
Fiyat	500 EURO	575 EURO	650 EURO

S: Sabit

Döner Makineleri Elektrikli



Döner Makineleri / Elektrikli / Sabit



ADE - 3 S



- Elektrik kontrollü ve seran camlıdır.
- Seran camlı olması sayesinde kullanım sonrası biriken atıklar kolayca temizlenebilmektedir.
- Döner ocağı kanatları mevcut değildir, opsiyonel olarak takılabilir.
- Paslanmaz et toplama tepsi.
- Hareketli şiş tutucu sayesinde eti yakınlaştırma ve uzaklaştırma imkanı.
- Delikli tepsi sayesinde yağı süzdürme imkanı.
- Isıtıcı şalter iki kademelidir.(Min.-Max)Bu sayede pişirme hızı istenildiği gibi ayarlanabilir.



ADE - 4 S

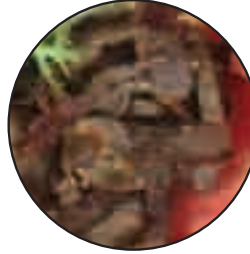

ADE - 5 S

Model	ADE - 3 S	ADE - 4 S	ADE - 5 S
Rezistans	3	4	5
Gerilim	400 V	400 V	400 V
kW	4.8	6.4	8
Net Ölçüler	490 x 600 x 822	490 x 600 x 989	490 x 600 x 1156
Paket Ölçüleri	640 x 770 x 970	640 x 770 x 1150	640 x 770 x 1300
Net Ağırlık	46 kg	50 kg	56 kg
Paket Ağırlık	53 kg	57 kg	62 kg
Fiyat	725 EURO	800 EURO	875 EURO

S: Sabit

Döner Makineleri Gazlı Üstten Motorlu



Döner Makineleri / Gazlı / Üstten Motorlu



ADG - 3 U

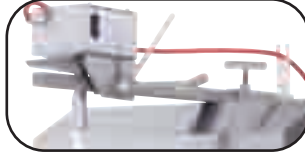

- LPG'li ve NG seçenekleri mevcuttur.
- Emniyet ventili kontrol dışı sönen radyanlara giden gazı otomatik olarak keser.
- Üstten motorlu çift yöne döndürebilme özelliğine sahiptir.
- Döner ocağı kanatları mevcut değildir, opsiyonel olarak takılabilir.
- Üstten motorlu döner ocaklarında, motorun arıza yapması durumunda döner ocağı manuel olarak kullanılabilir.
- Üstten motorlu döner ocaklarında, alev perdesi motorla beraber hareket ettiği için motorun ömrünü uzatır.
- Paslanmaz et toplama tepsi.
- Hareketli şiş tutucu sayesinde eti yakınlaştırma ve uzaklaştırma imkanı.
- Delikli tepsisi sayesinde yağı süzdürme imkanı.



ADG - 4 U

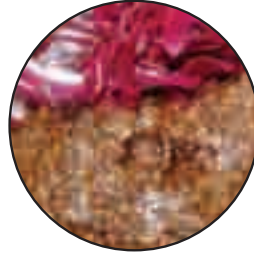

ADG - 5 U

Model	ADG - 3 U	ADG - 4 U	ADG - 5 U
Radyan	3	4	5
Gerilim	230 V	230 V	230 V
Güç Sarfiyatı- LPG	0.638 kg/h	0.851 kg/h	1.063 kg/h
Güç Sarfiyatı- NG	1.107 m ³ /h	1.476 m ³ /h	1.845 m ³ /h
kW -LPG	8.1	10.8	13.5
kW - NG	10.2	13.6	17
Kilokalori-LPG	6964	9286	11607
Kilokalori - NG	8770	11693	14617
Net Ölçüler	490 x 660 x 973	490 x 660 x 1140	490 x 660 x 1307
Paket Ölçüleri	640 x 770 x 1140	640 x 770 x 1290	640 x 770 x 1410
Net Ağırlık	36 kg	41 kg	46 kg
Paket Ağırlığı	39 kg	44 kg	51 kg
Fiyat	630 EURO	665 EURO	700 EURO

U: Üstten Motorlu

Döner Makineleri Elektrikli Üstten Motorlu



Döner Makineleri / Elektrikli / Üstten Motorlu



ADE - 3 U



- Elektrik kontrollü ve seran camlıdır.
- Seran camlı olması sayesinde kullanım sonrası biriken atıklar kolayca temizlenebilmektedir.
- Üstten motorlu çift yöne döndürebilme özelliğine sahiptir.
- Döner ocağı kanatları mevcut değildir, opsiyonel olarak takılabilir.
- Üstten motorlu döner ocaklarında, motorun arıza yapması durumunda döner ocağı manuel olarak kullanılabilir.
- Üstten motorlu döner ocaklarında, alev perdesi motorla beraber hareket ettiği için motorun ömrünü uzatır.
- Paslanmaz et toplama tepsi.
- Hareketli şiş tutucu sayesinde eti yakınlaştırma ve uzaklaştırma imkanı.
- Delikli tepsi sayesinde yağı süzdürme imkanı.
- Isıtıcı şalter iki kademelidir.(Min.-Max)Bu sayede pişirme hızı istenildiği gibi ayarlanabilir.



ADE - 4 U



ADE - 5 U

Model	ADE - 3 U	ADE - 4 U	ADE - 5 U
Rezistans	3	4	5
Gerilim	400 V	400 V	400 V
kW	4.8	6.4	8
Net Ölçüler	490 x 660 x 973	490 x 660 x 1140	490 x 660 x 1307
Paket Ölçüleri	640 x 770 x 1140	640 x 770 x 1290	640 x 770 x 1410
Net Ağırlık	47 kg	55 kg	61 kg
Paket Ağırlığı	51 kg	58 kg	66 kg
Fiyat	850 EURO	940 EURO	1.025 EURO

U: Üstten Motorlu

Döner Makineleri Gazlı Alttan Motorlu



Döner Makineleri / Gazlı / Alttan Motorlu / Hareketli



ADG - 3 A



- LPG'li ve NG seçenekleri mevcuttur.
- Döner ocağının motoru cihaz üzerinden kontrol edilebilir.
- Cihaz gövdesi hareketli olup döner etine istenilen ölçüde yakınlaştırılabilir.
- Alt gövdeye dökülen yağlar , tepsinin eğimli olması sayesinde yağ tahliye çekmecesine ile tahliye edilir.
- Emniyet ventili kontrol dışı sönen radyanlara giden gazı otomatik olarak keser.
- Elektrik kesintisinde manuel kullanım.
- Alttan motorlu çift yöne döndürebilme özelliğine sahiptir.
- Döner ocağı tepsi ve kanatları mevcut değildir, opsiyonel olarak takılabilir.



ADG - 4 A



ADG - 5 A

Model	ADG - 3 A	ADG - 4 A	ADG - 5 A
Radyan	3	4	5
Gerilim	230 V	230 V	230 V
Güç Sarfiyatı- LPG	0.638 kg/h	0.851 kg/h	1.063 kg/h
Güç Sarfiyatı- NG	1.107 m ³ /h	1.476 m ³ /h	1.845 m ³ /h
kW -LPG	8.1	10.8	13.5
kW - NG	10.2	13.6	17
Kilokalori-LPG	6964	9286	11607
Kilokalori - NG	8770	11693	14617
Net Ölçüler	545 x 690 x 951	545 x 690 x 1118	545 x 690 x 1285
Paket Ölçüleri	640 x 770 x 1060	640 x 770 x 1220	640 x 770 x 1400
Net Ağırlık	39 kg	42 kg	45 kg
Paket Ağırlığı	44 kg	48 kg	52 kg
Fiyat	780 EURO	840 EURO	900 EURO

A: Alttan Motorlu

Döner Makineleri Elektrikli Alttan Motorlu



Döner Makineleri / Elektrikli / Alttan Motorlu / Hareketli



ADE - 3 A

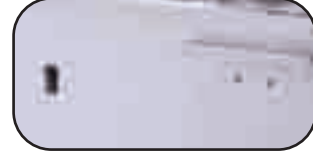

- Elektrik kontrollü ve seran camlıdır.
- Seran camlı olması sayesinde kullanım sonrası biriken atıklar kolayca temizlenebilmektedir.
- Döner ocağının motoru cihaz üzerinden kontrol edilebilir.
- Cihaz gövdesi hareketli olup döner etine istenilen ölçüde yakınlaştırılabilmektedir.
- Alt gövdeye dökülen yağlar , tepsinin eğimli olması sayesinde yağ tahliye çekmecesini ile tahliye edilir.
- Alttan motorlu çift yöne döndürebilme özelliğine sahiptir.
- Döner ocağı tepsisi ve kanatları mevcut değildir, opsiyonel olarak takılabilir.
- Isıtıcı şalter iki kademelidir.(Min.-Max)Bu sayede pişirme hızı istenildiği gibi ayarlanabilir.



ADE - 4 A



ADE - 5 A

Model	ADE - 3 A	ADE - 4 A	ADE - 5 A
Rezistans	3	4	5
Gerilim	400 V	400 V	400 V
kW	4.8	6.4	8
Net Ölçüler	545 x 690 x 951	545 x 690 x 1118	545 x 690 x 1285
Paket Ölçüleri	640 x 770 x 1060	640 x 770 x 1220	640 x 770 x 1400
Net Ağırlık	51 kg	56 kg	62 kg
Paket Ağırlığı	56 kg	61 kg	70 kg
Fiyat	940 EURO	1.025 EURO	1.100 EURO

A: Alttan Motorlu

Döner Makineleri Gazlı Camlı Sabit



Döner Makineleri / Gazlı / Camlı / Sabit



ADGC - 3 S

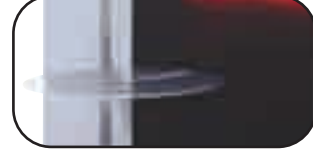

- LPG'li ve NG seçenekleri mevcuttur.
- Emniyet ventili kontrol dışı sönen radyanlara giden gazı otomatik olarak keser.
- Seran camlı olması sayesinde kullanım sonrası biriken atıklar kolayca temizlenebilmektedir.
- Döner ocağı kanatları mevcut değildir, opsiyonel olarak takılabilir.
- Paslanmaz et toplama tepsi.
- Hareketli şiş tutucu sayesinde eti yakınlaştırma ve uzaklaştırma imkanı.



ADGC - 4 S

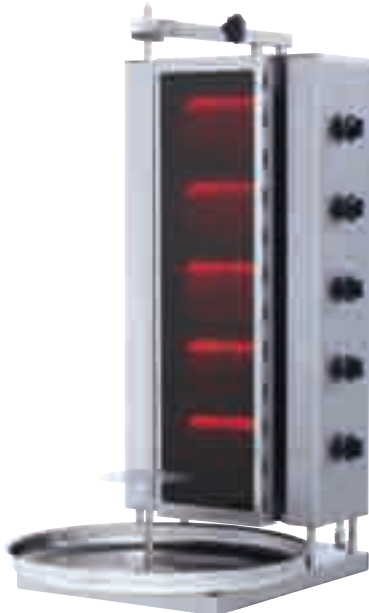

ADGC - 5 S

Model	ADGC - 3 S	ADGC - 4 S	ADGC- 5 S
Radyan	3	4	5
Güç Sarfiyatı- LPG	0.638 kg/h	0.851 kg/h	1.063 kg/h
Güç Sarfiyatı- NG	1.107 m ³ /h	1.476 m ³ /h	1.845 m ³ /h
kW -LPG	8.1	10.8	13.5
kW - NG	10.2	13.6	17
Kilokalori-LPG	6964	9286	11607
Kilokalori - NG	8770	11693	14617
Net Ölçüler	490 x 600 x 822	490 x 600 x 989	490 x 600 x 1156
Paket Ölçüleri	640 x 770 x 970	640 x 770 x 1150	640 x 770 x 1300
Net Ağırlık	28 kg	31 kg	40 kg
Paket Ağırlığı	39 kg	44 kg	52 kg.
Fiyat	675 EURO	750 EURO	830 EURO

S: Sabit C: Camlı

Döner Makineleri Gazlı Camlı Üstten Motorlu



Döner Makineleri / Gazlı / Camlı / Üstten Motorlu



ADGC - 3 U



ADGC - 4 U



ADGC - 5 U



- LPG'li ve NG seçenekleri mevcuttur.
- Emniyet ventili kontrol dışı sönen radyanlara giden gazı otomatik olarak keser.
- Üstten motorlu çift yöne döndürebilme özelliğine sahiptir.
- Döner ocağı kanatları mevcut değildir, opsiyonel olarak takılabilir.
- Üstten motorlu döner ocaklarında, motorun arıza yapması durumunda döner ocağı manuel olarak kullanılabilir.
- Üstten motorlu döner ocaklarında, alev perdesi motorla beraber hareket ettiği için motorun ömrünü uzatır.
- Paslanmaz et toplama tepsi.
- Hareketli şiş tutucu sayesinde eti yakınlaştırma ve uzaklaştırma imkanı.
- Delikli tepsisi sayesinde yağı süzdürme imkanı.

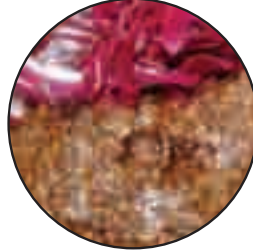

Model	ADGC - 3 U	ADGC - 4 U	ADGC - 5 U
Radyan	3	4	5
Gerilim	230 V	230 V	230 V
Güç Sarfiyatı- LPG	0.638 kg/h	0.851 kg/h	1.063 kg/h
Güç Sarfiyatı- NG	1.107 m ³ /h	1.476 m ³ /h	1.845 m ³ /h
kW -LPG	8.1	10.8	13.5
kW - NG	10.2	13.6	17
Kilokalori-LPG	6964	9286	11607
Kilokalori - NG	8770	11693	14617
Net Ölçüler	490 x 660 x 973	490 x 660 x 1140	490 x 660 x 1307
Paket Ölçüleri	640 x 770 x 1140	640 x 770 x 1290	640 x 770 x 1410
Net Ağırlık	37 kg	42 kg	47 kg
Paket Ağırlığı	40 kg	45 kg	52 kg
Fiyat	800 EURO	870 EURO	900 EURO

U: Üstten Motorlu

C: Camlı

Döner Makineleri Gazlı Camlı Alttan Motorlu



Döner Makineleri / Gazlı / Camlı / Alttan Motorlu / Hareketli



ADGC - 3 A



ADGC - 4 A



ADGC - 5 A



- LPG'li ve NG seçenekleri mevcuttur.
- Döner ocağının motoru cihaz üzerinden kontrol edilebilir.
- Seran camlı olması sayesinde kullanım sonrası biriken atıklar kolayca temizlenebilmektedir.
- Cihaz gövdesi hareketli olup döner etine istenilen ölçüde yakınlaştırılabilir.
- Alt gövdeye dökülen yağlar , tepsinin eğimli olması sayesinde yağ tahliye çekmecesine ile tahliye edilir.
- Emniyet ventili kontrol dışı sönen radyanlara giden gazı otomatik olarak keser.
- Elektrik kesintisinde manuel kullanım.
- Alttan motorlu çift yöne döndürebilme özelliğine sahiptir.
- Döner ocağı tepsisi ve kanatları mevcut değildir, opsiyonel olarak takılabilir.



Model	ADGC - 3 A	ADGC - 4 A	ADGC - 5 A
Radyan	3	4	5
Gerilim	230 V	230 V	230 V
Güç Sarfıyatı- LPG	0.638 kg/h	0.851 kg/h	1.063 kg/h
Güç Sarfıyatı- NG	1.107 m ³ /h	1.476 m ³ /h	1.845 m ³ /h
kW -LPG	8.1	10.8	13.5
kW - NG	10.2	13.6	17
Kilokalori-LPG	6964	9286	11607
Kilokalori - NG	8770	11693	14617
Net Ölçüler	545 x 690 x 951	545 x 690 x 1118	545 x 690 x 1285
Paket Ölçüleri	640 x 770 x 1060	640 x 770 x 1220	640 x 770 x 1400
Net Ağırlık	40 kg	43 kg	46 kg
Paket Ağırlığı	45 kg	49 kg	53 kg
Fiyat	975 EURO	1.040 EURO	1.100 EURO

A: Alttan Motorlu C: Camlı

Döner Makineleri Gazlı Sabit



Döner Makineleri / Gazlı / Sabit / V Tipi



ADG - 8 S



- LPG'li ve NG seçenekleri mevcuttur.
- Emniyet ventili kontrol dışı sönen radyanlara giden gazı otomatik olarak keser.
- Radyanların V tipi şeklinde olması, döner yüzeyinde daha geniş alanın pişirmesini ve hızlı servis imkanı sağlar.
- Tepsinin eğimli olması dönerin kurumamasını sağlar.



ADG - 10 S



ADG - 12 S

Model	ADG - 8 S	ADG - 10 S	ADG - 12 S
Radyan	4x2	5x2	6x2
Güç Sarfiyatı- LPG	1.676 kg/h	2.096 kg/h	2.515 kg/h
Güç Sarfiyatı- NG	1.992 m ³ /h	2.490 m ³ /h	2.988 m ³ /h
kW -LPG	21.28	26.6	31.92
kW - NG	21.28	26.6	31.92
Kilokalori-LPG	18300.8	22876	27446
Kilokalori - NG	18300.8	22876	27446
Net Ölçüler	636 x 750 x 1035	636 x 750 x 1202	636 x 750 x 1369
Paket Ölçüleri	860 x 860 x 1250	860 x 860 x 1400	860 x 860 x 1550
Net Ağırlık	44 kg	51 kg	58 kg
Paket Ağırlığı	63 kg	69 kg	75 kg
Fiyat	1.090 EURO	1.225 EURO	1.400 EURO

S: Sabit

Döner Makineleri Gazlı Alttan Motorlu



Döner Makineleri / Gazlı / Alttan Motorlu / V Tipi



ADG - 8 A



ADG - 10 A



ADG - 12 A



- LPG'li ve NG seçenekleri mevcuttur.
- Emniyet ventili kontrol dışı sönen radyanlara giden gazı otomatik olarak keser.
- Döner ocağının motoru cihaz üzerinden kontrol edilebilir.
- Cihaz gövdesi hareketli olup döner etine istenilen ölçüde yakınlaştırılabilmektedir.
- Alt gövdeye dökülen yağlar, tepsinin eğimli olması sayesinde yağ tahliye çekmecesine iletilir.
- Radyanların V tipi şeklinde olması, döner yüzeyinde daha geniş alanın pişmesini ve hızlı servis imkanı sağlar.
- Döner ocağı tabla genişletme tepsisi mevcut değildir, opsiyonel olarak takılabilir.
- Tepsinin eğimli olması dönerin kurummasını sağlar.
- Alttan motorlu , çift yönü döndürebilme özelliğine sahiptir.
- Elektrik kesintisinde manuel kullanım.



Model	ADG - 8 A	ADG - 10 A	ADG - 12 A
Radyan	4x2	5x2	6x2
Güç Sarfıyatı- LPG	1.676 kg/h	2.096 kg/h	2.515 kg/h
Güç Sarfıyatı- NG	1.992 m ³ /h	2.490 m ³ /h	2.988 m ³ /h
kW -LPG	21.28	26.6	31.92
kW - NG	21.28	26.6	31.92
Kilokalori-LPG	18300.8	22876	27446
Kilokalori - NG	18300.8	22876	27446
Net Ölçüler	674 x 836 x 1118	674 x 836 x 1285	674 x 836 x 1450
Paket Ölçüleri	870 x 1020 x 1270	870 x 1020 x 1450	870 x 1020 x 1620
Net Ağırlık	67 kg	73 kg	80 kg
Paket Ağırlığı	81 kg	89 kg	96 kg
Fiyat	1.690 EURO	1.840 EURO	1.960 EURO

A: Alttan Motorlu

Döner Kesme Makineleri

- Ürünlerin bıçakları **AISI 347** Paslanmaz çelikten imal edilmiştir.
- Dolu bir batarya ile yaklaşık **20 kg.** döner kesilebilir.
- Tamamen boşalmış bir bataryanın şarj süresi **1 saat**'tir.



T-1 Elektrikli Set



Bıçak	80 mm / Paslanmaz Çelik
Güç	15 V / 90Watt
Dakikalık Devri	2000
Avuç İçi Ağırlığı	900 gr
Fiyat	560 EURO

Set İçindekiler

- 1 x T-1 Makine
- 1 x Trafo
- 2 x 80 mm'lik Bıçak
- 1 x Bileme Masası
- 1 x Tornavida
- 1 x Anahtar
- 1 x Bıçak Vidası + Pul
- 1 x Kullanma Kılavuzu

T-2 Elektrikli Set



Bıçak	100 mm / Paslanmaz Çelik
Güç	15 V / 90Watt
Dakikalık Devri	2000
Avuç İçi Ağırlığı	1000 gr
Fiyat	660 EURO

Set İçindekiler

- 1 x T-2 Makine
- 1 x Trafo
- 2 x 100 mm'lik Bıçak
- 1 x Bileme Masası
- 1 x Tornavida
- 1 x Kullanma Kılavuzu

T-2 Şarjlı Set



Batarya	Li-Ion batarya (bitmesini beklemeden şarj edilebilir özelliğe sahiptir ve şarj miktarı düştükçe kesim gücü düşmez)
Bıçak	100 mm / Paslanmaz Çelik
Güç	15 V / 90Watt
Dakikalık Devri	2000
Avuç İçi Ağırlığı	1100 gr
Fiyat	1.035 EURO

Set İçindekiler

- 1 x T-2 Makine
- 2 x Batarya
- 1 x Şarj Ünitesi
- 2 x 100 mm'lik Bıçak
- 1 x Bileme Masası
- 1 x Tornavida
- 1 x Kullanma Kılavuzu

T-2 Komple Set (Elektrikli + Şarjlı)



Batarya	Li-Ion batarya (bitmesini beklemeden şarj edilebilir özelliğe sahiptir ve şarj miktarı düştükçe kesim gücü düşmez)
Bıçak	100 mm / Paslanmaz Çelik
Güç	15 V / 90Watt
Dakikalık Devri	2000
Avuç İçi Ağırlığı	1100 gr
Fiyat	1.190 EURO

Set İçindekiler

- 1 x T-2 Makine
- 2 x Batarya
- 1 x Trafo
- 1 x Şarj Ünitesi
- 2 x 100 mm'lik Bıçak
- 1 x Bileme Masası
- 1 x Tornavida
- 1 x Kullanma Kılavuzu

T-3 Elektrikli Set



Bıçak	120 mm / Paslanmaz Çelik
Güç	15 V / 90Watt
Dakikalık Devri	2000
Avuç İçi Ağırlığı	1000 gr
Fiyat	740 EURO

Set İçindekiler

- 1 x T-3 Makine
- 1 x Trafo
- 2 x 120 mm'lik Bıçak
- 1 x Bileme Masası
- 1 x Tornavida
- 1 x Kullanma Kılavuzu

Döner Kesme Makineleri

T-3 Şarjlı Set



- Ürünlerin bıçakları **AISI 347** Paslanmaz çelikten imal edilmiştir.
- Dolu bir batarya ile yaklaşık **20 kg.** döner kesilebilir.
- Tamamen boşalmış bir bataryanın şarj süresi **1 saat**'tir.



Batarya	Li-Ion batarya (bitmesini beklemeden şarj edilebilir özelliğe sahiptir ve şarj miktarı düştükçe kesim gücü düşmez)
Bıçak	120 mm / Paslanmaz Çelik
Güç	15 V / 90Watt
Dakikalık Devri	2000
Avuç İçi Ağırlığı	1100 gr
Fiyat	1.165 EURO

Set İçindekiler

- 1 x T-3 Makine
- 2 x Batarya
- 1 x Şarj Ünitesi
- 2 x 120 mm'lik Bıçak
- 1 x Bileme Masatı
- 1 x Tornavida
- 1 x Kullanma Kılavuzu

T-3 Komple Set (Elektrikli + Şarjlı)



Batarya	Li-Ion batarya (bitmesini beklemeden şarj edilebilir özelliğe sahiptir ve şarj miktarı düştükçe kesim gücü düşmez)
Bıçak	120 mm / Paslanmaz Çelik
Güç	15 V / 90Watt
Dakikalık Devri	2000
Avuç İçi Ağırlığı	1100 gr
Fiyat	1.315 EURO

Set İçindekiler

- 1 x T-3 Makine
- 2 x Batarya
- 1 x Trafo
- 1 x Şarj Ünitesi
- 2 x 120 mm'lik Bıçak
- 1 x Bileme Masatı
- 1 x Tornavida
- 1 x Kullanma Kılavuzu

T-4 Elektrikli Set



Bıçak	140 mm / Paslanmaz Çelik
Güç	15 V / 90Watt
Dakikalık Devri	2000
Avuç İçi Ağırlığı	1350 gr
Fiyat	1.150 EURO

Set İçindekiler

- 1 x T-4 Makine
- 1 x Trafo
- 2 x 140 mm'lik Bıçak
- 1 x Bileme Masatı
- 1 x Tornavida
- 1 x Kullanma Kılavuzu

T-4 Şarjlı Set



Batarya	Li-Ion batarya (bitmesini beklemeden şarj edilebilir özelliğe sahiptir ve şarj miktarı düştükçe kesim gücü düşmez)
Bıçak	140 mm / Paslanmaz Çelik
Güç	15 V / 90Watt
Dakikalık Devri	2000
Avuç İçi Ağırlığı	1450 gr
Fiyat	1.500 EURO

Set İçindekiler

- 1 x T-4 Makine
- 2 x Batarya
- 1 x Şarj Ünitesi
- 2 x 140 mm'lik Bıçak
- 1 x Bileme Masatı
- 1 x Tornavida
- 1 x Kullanma Kılavuzu

T-4 Komple Set (Elektrikli + Şarjlı)



Batarya	Li-Ion batarya (bitmesini beklemeden şarj edilebilir özelliğe sahiptir ve şarj miktarı düştükçe kesim gücü düşmez)
Bıçak	140 mm / Paslanmaz Çelik
Güç	15 V / 90Watt
Dakikalık Devri	2000
Avuç İçi Ağırlığı	1350 gr / 1450 gr
Fiyat	1.690 EURO

Set İçindekiler

- 1 x T-4 Makine
- 2 x Batarya
- 1 x Trafo
- 1 x Şarj Ünitesi
- 2 x 140 mm'lik Bıçak
- 1 x Bileme Masatı
- 1 x Tornavida
- 1 x Kullanma Kılavuzu

Konveyörlü Izgaralar

Konveyörlü Izgaralar / Elektrikli



AKIE - 01



AKIE - 02

- Üzerindeki bant hızı manuel olarak kontrol edilebilir. Geniş aralıklı hız ayarı, 8 saniye ile 6 dakika arası giriş çıkış dönüş yönü imkanı sağlar.
- Bant sağa veya sola hareket ettirilebilir şekilde dizayn edilmiştir.
- Alt ve üst ısıtıcıların ayrı ayrı ısı kontrolü ile değişik ürünlerin farklı pişirme ve ısıtma metotları uygulanabilir
- Fan otomatik kapanma özelliği mevcuttur.
- Ayarlanabilir çift taraflı hareketli hava perdeleri ısı kaybını azaltır.
- Komple paslanmaz gövde
- Fan sayesinde homojen ısı dağılımı sağlar.
- Giriş haznesi eğim ayarı ürünün banta daha kolay sürüm avantajı sağlar.
- Hareketli temizlik tepsileri mevcuttur. Hızlı ve hijyenik temizlik sağlar.
- Üst servis rafı, kolay servis imkanı sağlar

Model	AKIE - 01	AKIE - 02
Gerilim	230 V	400 V
kW	3,3	6
Net Ölçüler	1159 x 478 x 512	1159 x 638 x 512
İç Boyut	280 x 554 x 83	440 x 554 x 83
Net Ağırlık	53 kg	65 kg
Fiyat	1.750 EURO	2.000 EURO

Konveyörlü Ekmek Kızartma Makinesi

Konveyörlü Ekmek Kızartma / Elektrikli



AKEK - 01



- Paslanmaz çelik gövde
- 3 devirli ısıtma sistemi
- Kırıntı toplama çekmecesini mevcuttur.
- Saatte 500-600 dilim

Model	AKEK - 01
Gerilim	230 V
kW	2,5
Net Ölçüler	480 x 440 x 440
Net Ağırlık	23 kg
Fiyat	690 EURO

Hamburger Dinlendirme

Hamburger Dinlendirme / Elektrikli



AHD - 01

- Paslanmaz çelikten imal edilmiştir.
- Paslanmaz sac konstrüksiyonu ile uzun ömürlü, kolay temizlenebilir ve hijyendir.
- Kullanıcıya her yönden rahatlık sağlayan ergonomik dizayna sahiptir.

Model	AHD - 01
Gerilim	230 V
kW	2,1
Net Ölçüler	1003x503x615
Paket Ölçüsü	1070x590x777
Net Ağırlık	45
Paket Ağırlığı	60
Fiyat	1.175 EURO

Kahve Çekmecesi

Kahve Çekmecesi



AKC - 01

- Paslanmaz çelikten imal edilmiştir.
- Paslanmaz sac konstrüksiyonu ile uzun ömürlü, kolay temizlenebilir ve hijyendir.
- Kullanıcıya her yönden rahatlık sağlayan ergonomik dizayna sahiptir.

Model	AKC - 01
Net Ölçüler	250 x 376 x 87
Paket Ölçüleri	270 x 395 x 100
Net Ağırlık	3,6 kg
Paket Ağırlığı	4 kg
Fiyat	85 EURO

Mayalandırma Kabinleri

Mayalandırma Kabinleri / Elektrikli



AMAY - 4060 / 12

- Paslanmaz çelikten imal edilmiştir.
- Paslanmaz sac konstrüksiyonu ile uzun ömürlü, kolay temizlenebilir ve hijyendir.
- Kullanıcıya her yönden rahatlık sağlayan ergonomik dizayna sahiptir.
- İsteğe göre çalıştırılabilen **30W** hava sirkülasyon fanı
- Ventil kontrollü, isteğe göre su aldırılabilme
- Dahili su tavası
- Termostat kontrollü



Model	AMAY - 4060 / 6	AMAY - 4060 / 12
Kapasite	6 adet 40x60 tepsi	12 adet 40x60 tepsi
Gerilim	230 V	230 V
kW	2,4	2,4
Net Ölçüler	800 x 855 x 840	890 x 965 x 840
Paket Ölçüleri	990 x 1030 x 1020	1075 x 1140 x 1020
Net Ağırlık	66 kg	70 kg
Paket Ağırlık	83 kg	90 kg
Fiyat	775 EURO	830 EURO

Pizza Fırınları

Pizza Fırını / Elektrikli / 40 x 40



APF - 40 / 1

- Tek katlı Pizza Fırını **Ø 20** cm. lik **2** adet Pizza kapasitelidir.
- Çift katlı Pizza Fırını **Ø 20** cm. lik **4** adet Pizza kapasitelidir.
- İç hazne ölçüsü **40 x 40 x 10**'dur.
- Fırın iç izolasyonu yüksek ısıya dayanıklı olarak imal edilmiştir. Bu sayede ısı kaybı en aza indirilmiştir.
- Isı aralığı : **85 °C - 450 °C**
- Fırın içinde aydınlatma mevcuttur.
- Birbirinden bağımsız alt ve üst termostat kontrollü
- **APFM - 40** pizza fırını alt tezgahı demonte olup, **APF-40/1** ve **APF-40/2**'de kullanılır.



Model	APF - 40/1	APF - 40/2	APFM - 40 Alt Stand
Gerilim	230 V	400 V	-
kW	3,5	7	-
Net Ölçüler	650 x 510 x 290	650 x 510 x 500	650 x 510 x 850
İç Ölçüler	400 x 400 x 100	400 x 400 x 100	-
Net Ağırlık	38 kg	68 kg	21 kg
Fiyat	550 EURO	830 EURO	175 EURO

M: Masa

Pizza Fırınları



Pizza Fırını / Elektrikli / 50 x 50



APF - 50 / 1



- Tek katlı Pizza Fırını Ø 24 cm. lik 4 adet Pizza kapasitelidir.
- Çift katlı Pizza Fırını Ø 24 cm. lik 8 adet Pizza kapasitelidir.
- İç hazne ölçüsü 50 x 50 x 10'dur.
- Fırın iç izolasyonu yüksek ısıya dayanıklı olarak imal edilmiştir. Bu sayede ısı kaybı en aza indirilmiştir.
- Isı aralığı : 85 °C - 450 °C
- Fırın içinde aydınlatma mevcuttur.
- **APFM - 50** pizza fırını alt tezgahı demonte olup, **APF-50/1** ve **APF-50/2**'de kullanılır.



APF - 50 / 2



Model	APF - 50/1	APF - 50/2	APFM - 50 <small>Alt Stand</small>
Gerilim	400 V	400 V	-
kW	4	6	-
Net Ölçüler	800 x 640 x 360	800 x 640 x 500	800 x 640 x 850
İç Ölçüler	500 x 500 x 100	500 x 500 x 100	-
Net Ağırlık	56 kg	73 kg	26 kg
Fiyat	625 EURO	940 EURO	200 EURO

M: Masa

Pizza Fırınları



Pizza Fırını / Elektrikli / 62 x 62



APF - 62 / 1



- Tek katlı Pizza Fırını Ø 30 cm. lik 4 adet Pizza kapasitelidir.
- Çift katlı Pizza Fırını Ø 30 cm. lik 8 adet Pizza kapasitelidir.
- İç hazne ölçüsü 62 x 62 x 15'dir.
- Fırın iç izolasyonu yüksek ısıya dayanıklı olarak imal edilmiştir. Bu sayede ısı kaybı en aza indirilmiştir.
- Isı aralığı : 85 °C - 450 °C
- Fırın içinde aydınlatma mevcuttur.
- Birbirinden bağımsız alt ve üst termostat kontrolü
- APFM - 62 pizza fırını alt tezgahı demonte olup, APF-62/1 ve APF-62/2'de kullanılır.



APF - 62 / 2



Model	APF - 62/1	APF - 62/2	APFM - 62 <small>Alt Stand</small>
Gerilim	400 V	400 V	-
kW	5	10	-
Net Ölçüler	890 x 720 x 430	890 x 720 x 760	890 x 720 x 850
İç Ölçüler	620 x 620 x 150	620 x 620 x 150	-
Net Ağırlık	75 kg	144 kg	30 kg
Fiyat	720 EURO	1.200 EURO	215 EURO

M: Masa

Pizza Fırınları

Pizza Fırını / Elektrikli / 92 x 62



APF - 962 / 1



- Tek katlı Pizza Fırını Ø 30 cm. lik 6 adet Pizza kapasitelidir.
- Çift katlı Pizza Fırını Ø 30 cm. lik 12 adet Pizza kapasitelidir.
- İç hazne ölçüsü 92 x 62 x 15'dir.
- Fırın iç izolasyonu yüksek ısıya dayanıklı olarak imal edilmiştir. Bu sayede ısı kaybı en aza indirilmiştir.
- Isı aralığı : 85 °C - 450 °C
- Fırın içinde aydınlatma mevcuttur.
- Birbirinden bağımsız alt ve üst termostat kontrolü
- APFM - 962 pizza fırını alt tezgahı demonte olup, APF-962/1 ve APF-962/2'de kullanılır.



APF - 962 / 2

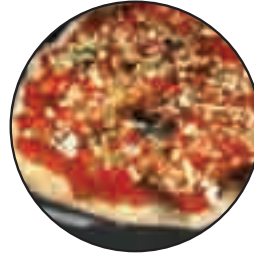

Model	APF - 962/1	APF - 962/2	APFM - 962 Alt Stand
Gerilim	400 V	400 V	-
kW	6	12	-
Net Ölçüler	1190 x 720 x 430	1190 x 720 x 760	1190 x 720 x 850
İç Ölçüler	920 x 620 x 150	920 x 620 x 150	-
Net Ağırlık	102 kg	195 kg	37 kg
Fiyat	1.070 EURO	1.720 EURO	225 EURO

M: Masa

Pizza Fırınları

Pizza Fırını / Elektrikli / 92 x 92



APF - 92 / 1



- Tek katlı Pizza Fırını Ø 30 cm. lik 9 adet Pizza kapasitelidir.
- Çift katlı Pizza Fırını Ø 30 cm. lik 18 adet Pizza kapasitelidir.
- İç hazne ölçüsü 92 x 92 x 15'dir.
- Fırın iç izolasyonu yüksek ısıya dayanıklı olarak imal edilmiştir. Bu sayede ısı kaybı en aza indirilmiştir.
- Isı aralığı : 85 °C - 450 °C
- Fırın içinde aydınlatma mevcuttur.
- Birbirinden bağımsız alt ve üst termostat kontrolü
- APFM - 92 pizza fırını alt tezgahı demonte olup, APF-92/1 ve APF-92/2'de kullanılır.



APF - 92 / 2

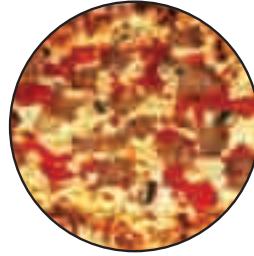

Model	APF - 92/1	APF - 92/2	APFM - 92 <small>All Stand</small>
Gerilim	400 V	400 V	-
kW	8	16	-
Net Ölçüler	1190 x 1030 x 430	1190 x 1030 x 760	1190 x 1030 x 850
İç Ölçüler	920 x 920 x 150	920 x 920 x 150	-
Net Ağırlık	130 kg	245 kg	46 kg
Fiyat	1.440 EURO	2.200 EURO	240 EURO

M: Masa

Kumpir Fırınları ve Arabası



Kumpir Fırınları ve Kumpir Arabası / Gazlı / Elektrikli



AKF - 20 G

- 2 Çekmeceli 26 - 30 kumpir kapasitelidir.
- 3 Çekmeceli 36 - 45 kumpir kapasitelidir.
- Gazlı modellerde çakmak mevcuttur.
- Gazlı modeller emniyet ventillidir.
- İçi paslanmaz çeliktir.
- **AKA-01** Modeli kumpir arabası tüm kumpir fırınları için kullanılır.



AKF - 20 E



AKF - 30 G



AKF - 30 E

Model	AKF - 20 G	AKF - 30 G	AKF - 20 E	AKF - 30 E	AKA - 01 Kumpir Arabası
Çekmece	2	3	2	3	-
Gerilim	-	-	400 V	400 V	-
kW -LPG	5	5	3	4.5	-
kW - NG	4.3	4.3	-	-	-
Net Ölçüler	500 x 700 x 950	500 x 700 x 1200	500 x 700 x 750	500 x 700 x 980	580 x 790 x 900
Paket Ölçüsü	600 x 760 x 1090	600 x 760 x 1270	600 x 760 x 900	600 x 760 x 1090	600 x 820 x 1000
Net Ağırlık	54 kg	65 kg	55 kg	66 kg	32 kg
Paket Ağırlığı	64 kg	75 kg	65 kg	76 kg	35 kg
Kapasite / Saatte	26 - 30	36 - 45	26 - 30	36 - 45	-
Fiyat	815 EURO	950 EURO	815 EURO	950 EURO	390 EURO

G: Gazlı E: Elektrikli

Salamanderler

Salamander / Asansörlü / Elektrikli



ASM - 45



- Üstten ısıtmalıdır.
- Cihazda bulunan asansör özelliği sayesinde pişirilecek ürün pişirme alanına yaklaştırılıp uzaklaştırılabilir.
- İstenilen ısı derecesi enerji regülatörü sayesinde min/max ayarlanabilir.
- İsteğe bağlı olarak alt tepsiye su doldurulabilir, böylece ısıtılan üründe nemlendirme sağlanabilir.
- Elektrik tesisatının üst kısımda bulunması sayesinde cihazın çabuk zarar görmesi engellenmiş ve cihaz ömrünün uzun olması sağlanmıştır.
- Altta bulunan tepsi ısıtılan ürünün kolay alınabilmesi için hareketlidir.
- **ASM - 65** modelinde birbirinden bağımsız 2 şalter kontrolü bulunmaktadır.



ASM - 65



Model	ASM - 45	ASM - 65
Gerilim	230 V	230 V
kW	1.5	3
Net Ölçüler	450 x 450 x 500	650 x 450 x 500
Paket Ölçüsü	560 x 500 x 600	680 x 580 x 670
Net Ağırlık	39 kg	52 kg
Paket Ağırlığı	45 kg	60 kg
Fiyat	575 EURO	645 EURO

Salamanderler

Salamander / Asansörlü / Elektrikli



ASM - 3 E



- Üstten ısıtmalıdır.
- Cihazda bulunan asansör özelliği sayesinde pişirilecek ürün pişirme alanına yaklaştırılıp uzaklaştırılabilir.
- İstenilen ısı derecesi enerji regülatörü sayesinde min/max ayarlanabilir.
- İsteğe bağlı olarak alt tepsiye su doldurulabilir, bu da cihaza nemlendirme özelliği katar.
- Elektrik tesisatının üst kısımda bulunması sayesinde cihazın çabuk zarar görmesi engellenmiş ve cihaz ömrünün uzun olması sağlanmıştır.
- Altta bulunan tepsi ısıtılan ürünün kolay alınabilmesi için ileri geri hareketlidir.



ASM - 5 E



Model	ASM - 3 E	ASM - 5 E
Rezistans	3	5
Gerilim	400 V	400 V
kW	7,5	12,5
Net Ölçüler	960 x 430 x 600	1295 x 430 x 600
Paket Ölçüsü	1040 x 580 x 830	1360 x 580 x 830
Net Ağırlık	50 kg	60 kg
Paket Ağırlığı	63 kg	81 kg
Fiyat	840 EURO	1.060 EURO

E : Elektrikli

Salamanderler



Salamander / Asansörlü / Gazlı



ASM - 2 G



- Üstten ısıtmalıdır.
- Cihazda bulunan asansör özelliği sayesinde pişirilecek ürün pişirme alanına yakınlaştırılıp uzaklaştırılabilir.
- Emniyet ventili kontrol dışı sönen radyanlara giden gazı otomatik olarak keser.
- İsteğe bağlı olarak alt tepsiye su doldurulabilir, bu da cihaza nemlendirme özelliği katar.
- Gaz tesisatının üst kısımda bulunması sayesinde cihazın çabuk zarar görmesi engellenmiş ve cihaz ömrünün uzun olması sağlanmıştır.
- Altta bulunan tepsi ısıtılan ürünün kolay alınabilmesi için ileri geri hareketlidir.



ASM - 4 G



ASM - 6 G

Model	ASM - 2 G	ASM - 4 G	ASM - 6 G
Radyan	2	4	6
Güç Sarfiyatı-LPG	0.488 kg/h	0.977 kg/h	1.465 kg/h
Güç Sarfiyatı-NG	0.560 m ³ /h	1.120 m ³ /h	1.680 m ³ /h
kW-LPG	6.20	12.40	18.60
kW-NG	5.40	10.80	16.20
Kilokalori-LPG	5331	10662	15993
Kilokalori-NG	4643	9286	13929
Net Ölçüler	650 x 430 x 600	960 x 430 x 600	1295 x 430 x 600
Paket Ölçüleri	720 x 580 x 830	1040 x 580 x 830	1360 x 580 x 830
Net Ağırlık	38 kg	52 kg	61 kg
Paket Ağırlığı	45 kg	65 kg	82 kg
Fiyat	620 EURO	815 EURO	1.030 EURO

G: Gazlı

Tost Makineleri



Tost Makineleri / Elektrikli

Blok Kapaklı 12 Dilim



ATM-2735

Blok Kapaklı 20 Dilim



ATM-2745

- Termostat kontrollüdür.
- Pişirme yüzeyinde oluşan yağ atıkları için yağdanlık sistemi bulunmaktadır.
- **ATM 2745 / 2** için üstü ve altı ayrı ayrı kontrol etmek için iki termostat mevcuttur.

Çift Kapaklı 24 Dilim



ATM-5530

Blok Kapaklı 20 Dilim / Alt Üst Ayrı Termostatlı



ATM-2745 / 2

Model	ATM-2735	ATM-2745	ATM-5530	ATM 2745/2
Gerilim	230 V	230 V	230 V	230 V
İç Yüzey	27 x 36	27 x 45	24 x 52	27 x 45
kW	2.5	3	3.5	3
Net Ölçüler	410 x 500 x 300	510 x 500 x 300	560 x 440 x 300	510 x 500 x 300
Net Ağırlık	27 kg	31 kg	33 kg	33 kg
Fiyat	270 EURO	300 EURO	400 EURO	405 EURO

2: Çift Termostatlı (Alt Üst Ayrı)

Waffle ve Krep Makineleri



Waffle - Krep Makineleri / Elektrikli

Waffle Tekli Kare



AWM-2401

Waffle Tekli Yonca



AWMC-2401

Waffle Çiftli Kare



AWM-2402



- Paslanmaz çelik gövde.
- Termostat kontrollüdür.(50°-300°C)
- Isı gösterge lambası mevcuttur.
- **AKM-4001 / AKM-4002** modellerinde pişirme yüzeyi 40 cm'dir.

Krep Tekli



AKM-4001

Krep Çiftli



AKM-4002

Model	AWM-2401	AWM-2402	AWMC-2401	AWMC-2402	AKM-4001	AKM-4002
Gerilim	230 V	230 V	230 V	230 V	230 V	400 V
İç Yüzey	8x16x1,5 Kare	2x8x16x1,5 Kare	16 cm Yonca	2 x 16 cm Yonca	40 x 40	2 x 40 x 40
kW	2,2	4,4	2,2	4,4	3	6
Net Ölçüler	300 x 320 x 300	580 x 320 x 300	320 x 320 x 300	600 x 320 x 300	450 x 500 x 220	900 x 500 x 220
Net Ağırlık	24 kg	48 kg	10 kg	18 kg	23 kg	44 kg
Fiyat	315 EURO	560 EURO	370 EURO	700 EURO	355 EURO	650 EURO

C: Yonca

Tabak Otomat Arabaları

Tabak Otomat Arabaları / Isıtmalı / Nötr



ATI - 50

- 50 ve 100 Tabak kapasitelidir.
- 24 cm'den 32 cm'e kadar olan çaptaki tabaklar için uygundur.
- 2 adet frenli, 2 adet frensiz tekerleklidir.
- Isıtmalı modeller izolasyonludur. Böylece ısı kaybı engellenmiş olur.



ATN - 50



ATI - 100

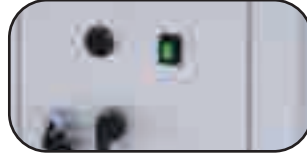
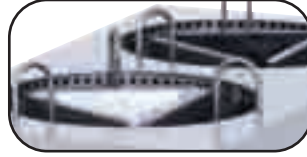

ATN - 100

Model	ATI - 50	ATN - 50	ATI - 100	ATN - 100
Isıtmalı / Nötr	Isıtmalı	Nötr	Isıtmalı	Nötr
Kapasite	50 tabak	50 tabak	100 tabak	100 tabak
Gerilim	230 V	—	230 V	—
kW	1	—	2	—
Net Ölçüler	490 x 560 x 855	490 x 560 x 855	490 x 960 x 855	490 x 960 x 855
Paket Ölçüleri	520 x 610 x 1120	520 x 610 x 1120	520 x 1030 x 1120	520 x 1030 x 1120
Net Ağırlık	38 kg	27 kg	59 kg	40 kg
Paket Ağırlığı	48 kg	37 kg	75 kg	56 kg
Fiyat	460 EURO	340 EURO	630 EURO	400 EURO

I: Isıtmalı N: Nötr

Tabak Otomatı Kartuşları

Tabak Otomatı Kartuşları / Ankastrre / Isıtmalı / Nötr



Nötr

ATA - 50

- 50 tabak kapasitelidir.
- 24 cm'den 32 cm'e kadar olan çaptaki tabaklar için uygundur.
- Açık büfe ve self servis ekipmanlarında tezgaha ankastrre olarak kullanılır.
- Isıtmalı ve nötr modeli mevcuttur.
- Ankastrre kullanımda açılacak delik çapı 41 cm'dir.

Model	ATIA - 50	ATA - 50
Isıtmalı / Nötr	Isıtmalı	Nötr
Kapasite	50 tabak	50 tabak
Gerilim	230 V	—
kW	1	—
Net Ölçüler	440 x 650	440 x 650
Paket Ölçüleri	490 x 490 x 800	490 x 490 x 800
Net Ağırlık	13 kg	12 kg
Paket Ağırlığı	16 kg	14 kg
Fiyat	245 EURO	180 EURO

I: Isıtmalı

Servis Arabaları

Servis Arabaları / 2 Katlı / 3 Katlı



ASA - 860 / 2



- Paslanmaz çelikten imal edilmiştir.
- Tabla indirimlidir.
- 2 adet frenli, 2 adet frensiz tekerleklidir.
- Çarpmalara karşı darbe sönümlendirici 4 adet lastik tampon vardır.



ASA - 860 / 3

Model	ASA - 860 / 2	ASA - 860 / 3
Raf Adedi	2	3
Net Ölçüler	860 x 540 x 890	860 x 540 x 890
Net Ağırlık	12 kg	19 kg
Fiyat	210 EURO	260 EURO

Tepsi Taşıma Arabaları

Tepsi Taşıma Arabaları
37 x 53 cm / Tabldot / Termotray

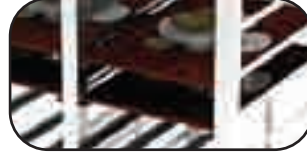

• 37 x 53 cm 15 Tepsi **ATA - 3753 / 15**

• 37 x 53 cm 30 Tepsi **ATA - 3753 / 30**



ATA - 3753 / 45

• 37 x 53 cm 45 Tepsi



ATAT - 30

• 28 x 40 cm 30 Tabldot Tepsi



ATAT - 3753 / 18

• 37 x 53 cm 18 Termotray Tepsi

- Paslanmaz çelikten imal edilmiştir.
- 2 adet frenli, 2 adet frensiz tekerleklidir.
- Çarpmalara karşı darbe söndürücü 4 adet lastik tampon vardır.
- Tabldot tepsi arabaları ve 37 x 53 cm tepsi arabaları altı açık, üstü bardaklıklılı, etrafı açıktır.
- **ATAT - 3753 / 18** modeli altı açık, üstü bardaklıksız, etrafı açıktır.

Model	ATA - 3753 / 15	ATA - 3753 / 30	ATA - 3753 / 45	ATAT - 30	ATAT - 3753 / 18
Tepsi Adedi	15	15x2	15x3	30	9x2
Tepsi Ölçüsü	37 x 53	37 x 53	37 x 53	28 x 40	37 x 53 Termotray
Net Ölçüler	440 x 570 x 1540	840 x 570 x 1540	1250 x 570 x 1540	460 x 600 x 1540	850 x 570 x 1430
Net Ağırlık	22 kg	38 kg	45 kg	19 kg	25 kg
Fiyat	255 EURO	400 EURO	590 EURO	315 EURO	355 EURO

Tepsi Taşıma Arabaları

Tepsi Taşıma Arabaları

40 x 60 / 50 x 70 / GN 1-1 / GN 2-1 / 34 x 84



• 40 x 60 cm 15 Tepsi **ATA - 4060 / 15**



• 50 x 70 cm 15 Tepsi **ATA - 5070 / 15**



ATA - 3253 / 15

• GN 1/1 - 15 Tepsi

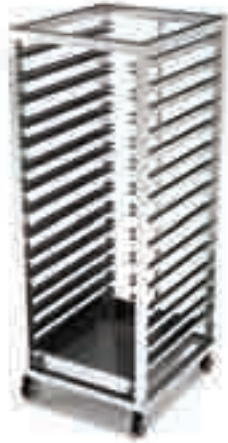

ATA - 5365 / 15

• GN 2/1 - 15 Tepsi



ATA - 3484 / 14

• 34 x 84 cm 14 Tava

- Paslanmaz çelikten imal edilmiştir.
- 2 adet frenli, 2 adet frensiz tekerleklidir.
- Çarpmalara karşı darbe söndürücü 4 adet lastik tampon vardır.
- 40 x 60 , 50 x 70, GN 1/1, GN 2/1, 34 x 84 tepsi taşıma arabaları, altı, üstü ve etrafı açıktır.

Model	ATA - 4060 / 15	ATA - 5070 / 15	ATA - 3253 / 15	ATA - 5365 / 15	ATA - 3484 / 14
Tepsi Adedi	15	15	15	15	14
Tepsi Ölçüsü	40 x 60	50 x 70	32 x 53	53 x 65	34 x 84
Net Ölçüler	470 x 650 x 1540	570 x 740 x 1540	390 x 560 x 1540	590 x 690 x 1540	410 x 880 x 1540
Net Ağırlık	22 kg	26 kg	17 kg	19 kg	28 kg
Fiyat	225 EURO	255 EURO	210 EURO	245 EURO	350 EURO

Banket Arabaları

Banket Arabası 6 x 2/1



ABA - 6 2/1

- Paslanmaz çelikten imal edilmiştir.
- 0 - 90 °C digital termostad kontrollüdür.
- 2 adet frenli, 2 adet frensiz tekerleklidir.
- Raf aralıkları ayarlanabilir.
- Gövde ve kapı çift cidarlı poliüretan izolasyonludur.
- Tabandaki ısıtmalı havuz sayesinde nemlendirme özelliğine sahiptir.
- **ABA - 6 2/1**; **GN 2/1 100 x 6** adet küvet kapasitelidir.
- **ABA - 12 2/1**; **GN 2/1 100 x 12** adet küvet kapasitelidir.
- Su haznesindeki su sıcaklığı ayrı termostat ile kontrol edilir.
- Su boşaltma vanalıdır.

Banket Arabası 12 x 2/1



ABA - 12 2/1

Model	ABA - 6 2/1	ABA - 12 2/1
GN Küvet Ebadı	2/1 100	2/1 100
GN Küvet Adedi	6	12
Gerilim	230 V	230 V
kW	1.65	2.35
Net Ölçüler	840 x 920 x 1090	840 x 920 x 1780
Net Ağırlık	106 kg	153 kg
Paket Ağırlığı	121 kg	160 kg
Fiyat	1.075 EURO	1.500 EURO

Banket Arabaları

Banket Arabası 10 x 2/1



ABA - 10 2/1

- Paslanmaz çelikten imal edilmiştir.
- **0 - 90 °C** digital termostad kontrollüdür.
- **2** adet frenli, **2** adet frensiz tekerleklidir.
- Pres baskı iç tepsi kızakları.
- Gövde ve kapı çift cidarlı poliüretan izolasyonludur.
- Tabandaki ısıtmalı havuz sayesinde nemlendirme özelliğine sahiptir.
- **ABA-10 2/1; GN 2/1 100 x 10** adet küvet kapasitelidir.
- Darbelere karşı köşe lastiği kullanılmaktadır.
- Isıtıcı kaset halinde çıkarılabilir. Hijyenik ve kolay temizlik imkanı sağlar.



Model	ABA - 10 2/1
GN Küvet Ebadı	2/1 100
GN Küvet Adedi	10
Gerilim	230 V
kW	1.70
Net Ölçüler	740 x 950 x 1830
Net Ağırlık	136 kg
Paket Ağırlığı	165 kg
Fiyat	1.315 EURO

Banket Arabası 15 x 1/1



ABA - 15 1/1

- Paslanmaz çelikten imal edilmiştir.
- **0 - 90 °C** digital termostad kontrollüdür.
- **2** adet frenli, **2** adet frensiz tekerleklidir.
- Pres baskı iç tepsi kızakları.
- Gövde ve kapı çift cidarlı poliüretan izolasyonludur.
- Tabandaki ısıtmalı havuz sayesinde nemlendirme özelliğine sahiptir.
- **ABA - 15 1/1; GN 1/1 65 x 15** adet küvet kapasitelidir.
- Darbelere karşı köşe lastiği kullanılmaktadır.
- Su haznesindeki su sıcaklığı ayrı termostat ile kontrol edilir.
- Su boşaltma vanalıdır.



Model	ABA - 15 1/1
GN Küvet Ebadı	1/1 65
GN Küvet Adedi	15
Gerilim	230 V
kW	2.05
Net Ölçüler	590 x 870 x 1550
Net Ağırlık	142 kg
Paket Ağırlığı	155 kg
Fiyat	1.175 EURO

Yer Ocakları

Yer Ocağı / Elektrikli



AYOE - 01

- Palanmaz çelikten imal edilmiştir.
- Paslanmaz sac konstrüksiyonu ile uzun ömürlü, kolay temizlenebilir ve hijyeniktir.
- Kullanıcıya her yönden rahatlık sağlayan ergonomik dizayna sahiptir.

Model	AYOE - 01
Gerilim	400 V
kW	5
Net Ölçüler	550 x 580 x 605
Paket Ölçüleri	610 x 640 x 680
Net Ağırlık	42 kg
Paket Ağırlığı	50 kg
Fiyat	565 EURO

Yer Ocağı / Gazlı / 2 Yanış



AYOG - 60

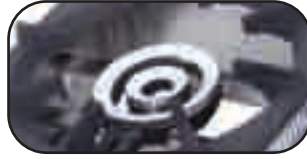

Model	AYOG - 60	AYOG - 70
Yanış Adet	2	3
Güç Sarfiyatı / LPG	1,536 kg/h	2,363 kg/h
Güç Sarfiyatı / NG	2,008 m ³ /h	3,171 m ³ /h
kW / LPG	19,5	30
kW / NG	19	30
Kilokalori / LPG	16767	25795
Kilokalori / NG	16337	25795
Net Ölçüler	600 x 740 x 590	700 x 850 x 590
Paket Ölçüleri	650 x 790 x 745	750 x 955 x 745
Net Ağırlık	56 kg	63 kg
Paket Ağırlığı	66 kg	74 kg
Fiyat	605 EURO	735 EURO

Yer Ocağı / Gazlı / 3 Yanış



AYOG - 70

Piliç Çevirme Makineleri

Piliç Çevirme Makineleri / Gazlı / Elektrikli



APMG - 08



Model	APME - 02	APME - 04	APME - 06
Şiş Sayısı	2	4	6
Net Ölçüler	1000 x 500 x 600	1000 x 500 x 980	1000 x 500 x 1530
Paket Ölçüleri	1100 x 600 x 650	1100 x 600 x 1030	1100 x 600 x 1580
Net Ağırlık	65 kg	100 kg	160 kg
Paket Ağırlığı	70 kg	110 kg	170 kg
Fiyat	1.440 EURO	1.915 EURO	2.805 EURO

Model	APMG - 02	APMG - 04	APMG - 06	APMG - 08
Şiş Sayısı	2	4	6	8
Net Ölçüler	1000 x 500 x 660	1000 x 500 x 1040	1000 x 500 x 1590	1000 x 500 x 1960
Paket Ölçüleri	1100 x 600 x 770	1100 x 600 x 1150	1100 x 600 x 1700	1100 x 600 x 2070
Net Ağırlık	65 kg	100 kg	160 kg	200 kg
Paket Ağırlığı	75 kg	120 kg	180 kg	220 kg
Fiyat	1.400 EURO	1.780 EURO	2.600 EURO	3.250 EURO

E: Elektrikli G: Gazlı

Yatay Et Pişirme Makinesi

Yatay Et Pişirme Makinesi / Cağ Kebabı / Elektrikli



ACAG - 02

- Cağ kebab döndürme hız kontrolü.
- Kolay kesim ve pişirme kontrolü için ürünün ileri geri hareket kabiliyeti.
- Ürün boyutuna göre yükseklik ayarı.
- Alt ateş tuğlalı katı yakıt hazneli.
- Takviye elektrikli ısıtıcı kullanıma seçeneği.
- İki bölmeli sıcaklık kontrollü kızgın levha mevcuttur.

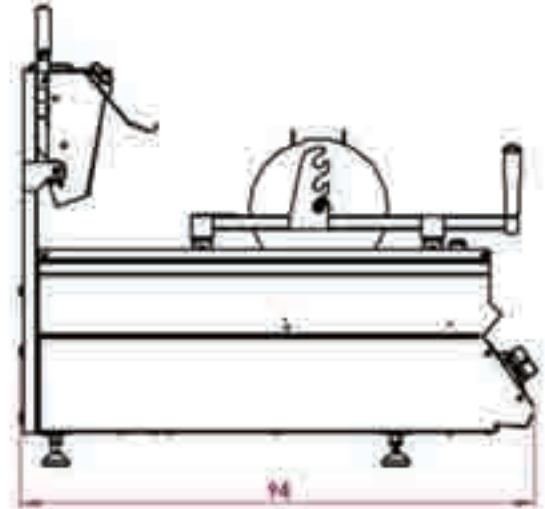
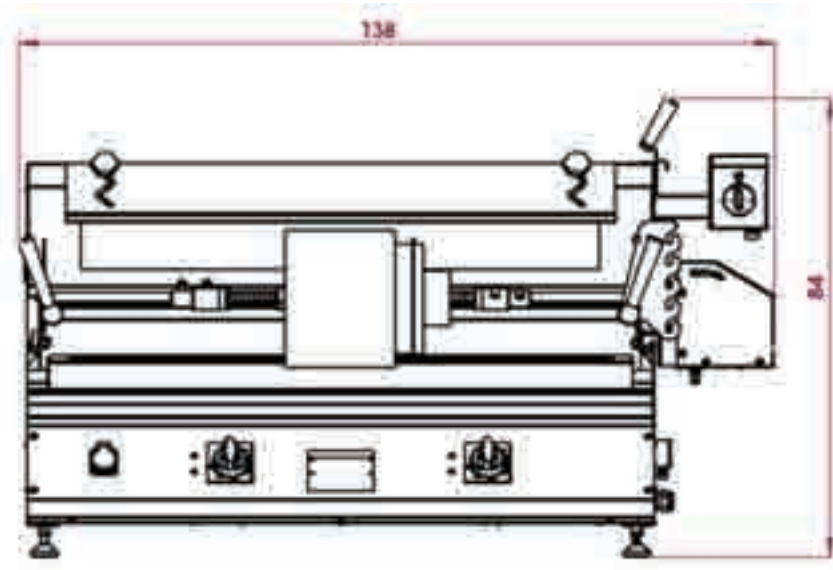

Model	ACAG - 02
Gerilim	400 V
kW	9,8
Net Ölçüler	1380 x 840 x 940
Paket Ölçüleri	1070 x 1510 x 1050
Net Ağırlık	149 kg
Paket Ağırlığı	250 kg
Fiyat	6.315 EURO

Sterilizatörler



Sterilizatör / 10 Bıçaklık / 20 Bıçaklık



ABS - 10

- Ultraviyole lamba sayesinde içine koyulan tüm bıçak ve diğer takımları uzun süre mikrop ve bakterilerden arınmış durumda muhafaza eder.
- Emniyet swichi, kapak açıldığında göze zararlı UV ışığını otomatik olarak devreden çıkarır.
- Ultraviyole - C radyasyon süresi **0 - 90** dakikalık timer ile kontrol edilir.



ABS - 20

Model	ABS - 10	ABS - 20
Gerilim	230 V	230 V
kW	0.015	0.030
Net Ölçüler	490 x 100 x 600	970 x 100 x 600
Paket Ölçüsü	540 x 180 x 650	980 x 180 x 650
Net Ağırlık	8 kg	14 kg
Paket Ağırlığı	9 kg	15 kg
Fiyat	155 EURO	240 EURO

Dizden Kumandalı El Yıkama Evyeleri

Dizden Kumandalı Eveye / Sırtsız / Sırtlı



AKE - 01

- Paslanmaz çelikten imal edilmiştir.
- Sıcak / soğuk su girişli
- Zaman ayarlı
- Pis su gideri mevcuttur.
- Sifon, batarya mevcuttur.



AKE - 02

Model	AKE - 01	AKE - 02
Net Ölçüler	500 x 430 x 330	500 x 430 x 520
Net Ağırlık	9 kg	10 kg
Fiyat	270 EURO	285 EURO

Snack Seri / 600



Izgaralar Elektrikli



AEI - 460



- Paslanmaz çelikten imal edilmiştir.
- Paslanmaz sac konstrüksiyonu ile uzun ömürlü kolay temizlenebilir ve hijyeniktir.
- Kullanıcıya her yönden rahatlık sağlayan ergonomik dizayna sahiptir.
- Yağ kabı hareketli çekmece şeklindedir.
- Plate yüzeyinin eşit pişirmesi için dizayn edilmiş rezistanlar.
- Plate yüzeyinin eğimli olması sayesinde üzerindeki yağlar, yağ tahliye çekmecesi ile tahliye edilir.
- Termostat kontrollüdür.
- **AEI - 860** modellerinde bağımsız iki ayrı termostat kontrollüdür.



AEI - 860 / ND

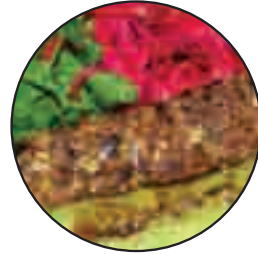

Model	AEI - 460	AEI - 860	AEI - 460 / N	AEI - 860 / N	AEI - 860 / ND
Plate	Düz	Düz	Nervürlü	Nervürlü	Nervürlü + Düz
Gerilim	400 V	400 V	400 V	400 V	400 V
kW	3.6	7.2	3.6	7.2	7.2
Net Ölçüler	400 x 600 x 300	800 x 600 x 300	400 x 600 x 300	800 x 600 x 300	800 x 600 x 300
Paket Ölçüleri	470 x 690 x 510	870 x 690 x 600	470 x 690 x 510	870 x 690 x 600	870 x 690 x 600
Net Ağırlık	41 kg	68 kg	41 kg	68 kg	68 kg
Paket Ağırlık	45 kg	75 kg	45 kg	75 kg	75 kg
Fiyat	475 EURO	700 EURO	500 EURO	800 EURO	775 EURO

N: Nervürlü D: Düz

Snack Seri / 600



Izgaralar Gazlı



AGI - 460 / N



- Paslanmaz çelikten imal edilmiştir.
- Paslanmaz sac konstrüksiyonu ile uzun ömürlü kolay temizlenebilir ve hijyeniktir.
- Kullanıcıya her yönden rahatlık sağlayan ergonomik dizayna sahiptir.
- LPG ve NG seçenekleri mevcuttur.
- Yağ kabı hareketli çekmece şeklindedir.
- Plate yüzeyinin eşit pişirmesi için dizayn edilmiş brülörler.
- Plate yüzeyinin eğimli olması sayesinde üzerindeki yağlar, yağ tahliye çekmecesi ile tahliye edilir.
- **AGI - 860** modellerinde bağımsız iki farklı gaz musluğu vardır.
- Kullanılan seyyar çakmak sayesinde çakmak ısıdan zarar görmez.



AGI - 860



Model	AGI - 460	AGI - 860	AGI - 460 / N	AGI - 860 / N	AGI - 860 / ND
Plate	Düz	Düz	Nervürlü	Nervürlü	Nervürlü + Düz
Gaz Sarfiyatı- LPG	0.354 kg / h	0.708 kg / h	0.354 kg / h	0.708 kg / h	0.708 kg / h
Gaz Sarfiyatı- NG	0.475 m ³ / h	0.950 m ³ / h	0.475 m ³ / h	0.950 m ³ / h	0.950 m ³ / h
kW - LPG	4.5	9	4.5	9	9
kW - NG	4.5	9	4.5	9	9
Kilokalori - LPG	3870	7738	3870	7738	7738
Kilokalori - NG	3870	7738	3870	7738	7738
Net Ölçüler	400 x 600 x 300	800 x 600 x 300	400 x 600 x 300	800 x 600 x 300	800 x 600 x 300
Paket Ölçüleri	470 x 690 x 510	870 x 690 x 600	470 x 690 x 510	870 x 690 x 600	870 x 690 x 600
Net Ağırlık	40 kg	67 kg	40 kg	67 kg	67 kg
Paket Ağırlık	43 kg	78 kg	43 kg	78 kg	78 kg
Fiyat	495 EURO	750 EURO	540 EURO	840 EURO	815 EURO

N: Nervürlü D: Düz

Snack Seri / 600



Fritözler / Elektrikli



AEF - 460

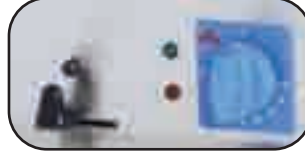

- Paslanmaz çelikten imal edilmiştir.
- Paslanmaz sac konstrüksiyonu ile uzun ömürlü kolay temizlenebilir ve hijyeniktir.
- Kullanıcıya her yönden rahatlık sağlayan ergonomik dizayna sahiptir.
- Emniyet için limit termostat mevcuttur.
- Hareketli rezistans sayesinde kolay temizlenebilme özelliği bulunmaktadır.
- Tahliye musluğu bulunmaktadır.



AEF - 860

Model	AEF - 460	AEF - 860
Kapasite	9 lt	9 lt x 2
Gerilim	400 V	400 V
kW	7.5	15
Net Ölçüler	400 x 600 x 300	800 x 600 x 300
Paket Ölçüleri	470 x 690 x 510	870 x 690 x 510
Net Ağırlık	25 kg	41 kg
Paket Ağırlık	28 kg	51 kg
Fiyat	685 EURO	1.220 EURO

Patates Dinlendirme / Elektrikli



APD - 460

- Paslanmaz çelikten imal edilmiştir.
- Paslanmaz sac konstrüksiyonu ile uzun ömürlü kolay temizlenebilir ve hijyeniktir.
- Kullanıcıya her yönden rahatlık sağlayan ergonomik dizayna sahiptir.
- Porselen ısıtıcıdır.
- Kızarmış patateslerin sıcak bekletilmesinde ve yağların süzülmesinde kullanılır.

Model	APD - 460
Kapasite	GN 2/3 150
Gerilim	230 V
kW	1
Net Ölçüler	400 x 600 x 300
Paket Ölçüleri	470 x 690 x 510
Net Ağırlık	18 kg
Paket Ağırlık	22 kg
Fiyat	345 EURO

Snack Seri / 600



Setüstü Elektrikli Ocaklar



AEO - 460



AEO - 860

- Paslanmaz çelikten imal edilmiştir.
- Paslanmaz sac konstrüksiyonu ile uzun ömürlü kolay temizlenebilir ve hijyeniktir.
- Kullanıcıya her yönden rahatlık sağlayan ergonomik dizayna sahiptir.
- Isıtıcılar pik döküm plate kullanılır.
- Isıtıcıların her biri ayrı ayrı kademeli şalterle kontrol edilir.



Model	AEO - 460	AEO - 860
Plate Adet	2	4
Gerilim	230 V	400 V
kW	3	6
Net Ölçüler	400 x 600 x 300	800 x 600 x 300
Paket Ölçüleri	470 x 690 x 510	870 x 690 x 510
Net Ağırlık	19 kg	36 kg
Paket Ağırlık	22 kg	40 kg
Fiyat	305 EURO	485 EURO

Setüstü Gazlı Ocaklar



AGO - 460



AGO - 860

- Paslanmaz çelikten imal edilmiştir.
- Paslanmaz sac konstrüksiyonu ile uzun ömürlü kolay temizlenebilir ve hijyeniktir.
- Kullanıcıya her yönden rahatlık sağlayan ergonomik dizayna sahiptir.
- LPG ve NG seçenekleri mevcuttur.
- Yüksek kalori sağlayan beklar kullanılmaktadır.
- Tel üst ızgaralıdır.



Model	AGO - 460	AGO - 860
Back Adet	2	4
Gaz Sarfiyatı- LPG	0.985 kg / h	1.970 kg / h
Gaz Sarfiyatı- NG	1.194 m ³ / h	2.388 m ³ / h
kW - LPG	12.6	25.2
kW - NG	11.5	23
Kilokalori - LPG	10834	21668
Kilokalori - NG	9888	19776
Net Ölçüler	400 x 600 x 300	800 x 600 x 300
Paket Ölçüleri	470 x 690 x 510	870 x 690 x 510
Net Ağırlık	21 kg	33 kg
Paket Ağırlık	24 kg	37 kg
Fiyat	400 EURO	630 EURO

Snack Seri / 600



Lavataşlı Izgaralar / Döküm / Su Çekmeceli / Gazlı



ALI - 460



**DÖKÜM
YÜZEY**

- Paslanmaz çelikten imal edilmiştir.
- Paslanmaz sac konstrüksiyonu ile uzun ömürlü kolay temizlenebilir ve hijyeniktir.
- Kullanıcıya her yönden rahatlık sağlayan ergonomik dizayna sahiptir.
- Emniyet ventilli, pilot ateşlidir.
- Dökümler lavataşa yağ damlamaması için dizayn edilmiştir.
- LPG ve NG seçenekleri mevcuttur.
- Yağ kabı hareketli çekmece şeklindedir.
- Izgaraların üstü eğik dökümlüdür.
- Pişirici yüzey 2 kademe hareketlidir.
- Sökülüp takılabilir brülör.
- Kullanılan seyyar çakmak sayesinde çakmak ısıdan zarar görmez.
- **ALI - 860** modellerinde bağımsız iki farklı gaz musluğu vardır.
- **ALI - 1260** modellerinde bağımsız üç farklı gaz musluğu vardır.



ALI - 860



ALI - 1260

Model	ALI - 460	ALI - 860	ALI - 1260
Gaz Sarfiyatı- LPG	0.394 kg / h	0.792 kg / h	1.182 kg / h
Gaz Sarfiyatı- NG	0.498 m ³ / h	0.996 m ³ / h	1.494 m ³ / h
kW - LPG	5	10	15
kW - NG	4.5	9	13.5
Kilokalori - LPG	4299	8598	12897
Kilokalori - NG	3869	7738	11608
Net Ölçüler	400 x 600 x 300	800 x 600 x 300	1200 x 600 x 300
Paket Ölçüleri	470 x 690 x 600	870 x 690 x 600	1270 x 690 x 600
Net Ağırlık	45 kg	87 kg	129 kg
Paket Ağırlık	52 kg	96 kg	139 kg
Fiyat	635 EURO	890 EURO	1.190 EURO

Snack Seri / 600

Amerikan Izgaralar / Döküm / Su Çekmeceli / Gazlı



AAIG - 460



**DÖKÜM
YÜZEY**

- Paslanmaz çelikten imal edilmiştir.
- Paslanmaz sac konstrüksiyonu ile uzun ömürlü kolay temizlenebilir ve hijyeniktir.
- Kullanıcıya her yönden rahatlık sağlayan ergonomik dizayna sahiptir.
- Emniyet ventilli, pilot ateşlidir.
- LPG ve NG seçenekleri mevcuttur.
- Yağ kabı hareketli çekmece şeklindedir.
- Izgaraların üstü eğik dökümlüdür.
- Pişirici yüzey 2 kademe hareketlidir.
- Sökülüp takılabilir brülör.
- Kullanılan seyyar çakmak sayesinde çakmak ısıdan zarar görmez.
- **AAIG - 860** modellerinde bağımsız iki farklı gaz musluğu vardır.
- **AAIG - 1260** modellerinde bağımsız üç farklı gaz musluğu vardır.



AAIG - 860



AAIG - 1260

Model	AAIG - 460	AAIG - 860	AAIG - 1260
Gaz Sarfiyatı- LPG	0.394 kg / h	0.792 kg / h	1.182 kg / h
Gaz Sarfiyatı- NG	0.498 m ³ / h	0.996 m ³ / h	1.494 m ³ / h
kW - LPG	5	10	15
kW - NG	4.5	9	13.5
Kilokalori - LPG	4299	8598	12897
Kilokalori - NG	3869	7738	11608
Net Ölçüler	400 x 600 x 300	800 x 600 x 300	1200 x 600 x 300
Paket Ölçüleri	470 x 690 x 600	870 x 690 x 600	1270 x 690 x 600
Net Ağırlık	43 kg	87 kg	129 kg
Paket Ağırlık	50 kg	96 kg	139 kg
Fiyat	720 EURO	1.000 EURO	1.325 EURO

Snack Seri / 600

Sos Bain - Marie / Elektrikli



ASB - 460



- Paslanmaz çelikten imal edilmiştir.
- Paslanmaz sac konstrüksiyonu ile uzun ömürlü kolay temizlenebilir ve hijyeniktir.
- Kullanıcıya her yönden rahatlık sağlayan ergonomik dizayna sahiptir.
- **GN 2/3** küvet kullanılabilir.
- Tahliye musluğu bulunmaktadır.
- Termostat kontrollüdür.
- Silikon rezistans kullanılır.



ASB - 860

Model	ASB - 460	ASB - 860
Kapasite	GN 2/3 - 150	GN 2/3 - 150 x 2
Gerilim	230 V	230 V
kW	0.65	1.3
Net Ölçüler	400 x 600 x 300	800 x 600 x 300
Paket Ölçüleri	470 x 690 x 510	870 x 690 x 510
Net Ağırlık	17 kg	31 kg
Paket Ağırlık	20 kg	38 kg
Fiyat	405 EURO	570 EURO

Makarna Pişirici / Elektrikli



AMP - 460

- Paslanmaz çelikten imal edilmiştir.
- Paslanmaz sac konstrüksiyonu ile uzun ömürlü kolay temizlenebilir ve hijyeniktir.
- Kullanıcıya her yönden rahatlık sağlayan ergonomik dizayna sahiptir.
- **4 adet** pişirme sepeti mevcuttur.
- Tahliye musluğu bulunmaktadır.
- Su girişi mevcuttur.

Model	AMP - 460
Sepet Adet	4
Gerilim	400 V
kW	5
Net Ölçüler	400 x 600 x 300
Paket Ölçüleri	470 x 690 x 510
Net Ağırlık	25 kg
Paket Ağırlık	28 kg
Fiyat	630 EURO

Snack Seri / 600

Ara Tezgahlar



AAT - 460



- Paslanmaz çelikten imal edilmiştir.
- Paslanmaz sac konstrüksiyonu ile uzun ömürlü kolay temizlenebilir ve hijyeniktir.
- Kullanıcıya her yönden rahatlık sağlayan ergonomik dizayna sahiptir.
- Üst tablanın indirimli formu ile sulu hazırlıklar rahatlıkla yapılabilir.



AAT - 860

Model	AAT - 460	AAT - 860
Net Ölçüler	400 x 600 x 300	800 x 600 x 300
Paket Ölçüleri	470 x 690 x 510	870 x 690 x 510
Net Ağırlık	13 kg	23 kg
Paket Ağırlık	15 kg	27 kg
Fiyat	160 EURO	210 EURO

Setaltı Tezgahlar



AST - 46



- Paslanmaz çelikten imal edilmiştir.
- Paslanmaz sac konstrüksiyonu ile uzun ömürlü kolay temizlenebilir ve hijyeniktir.
- Kapılar çift cidarlıdır.
- Setaltı tezgahlarının üzerinde bulunan pimler cihazların altındaki yuvalarına göre tasarlanmış olup ürünlerin tek parça olarak görünmesini sağlar.
- 40x60x30 ürünler için **AST-46** kullanılır.
- 80x60x30 ürünler için **AST-86** kullanılır.
- 120x60x30 ürünler için **AST-126** kullanılır.
- **AST-86**'da 2 adet 40x60x30 üründe kullanılabilir.
- **AST-126**'da 3 adet 40x60x30 üründe kullanılabilir.



AST - 86

Model	AST - 46	AST - 86	AST - 126
Net Ölçüler	400 x 550 x 560	800 x 550 x 560	1200 x 550 x 560
Paket Ölçüleri	420 x 570 x 560	820 x 570 x 560	1220 x 570 x 560
Net Ağırlık	14 kg	23 kg	35 kg
Paket Ağırlık	15 kg	24 kg	37 kg
Fiyat	175 EURO	250 EURO	330 EURO



Seri 700

Piřirme Grupları Seri 700



Seri / 700

Izgaralar Elektrikli



AEI - 470 / N

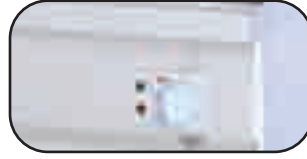

- Paslanmaz çelikten imal edilmiştir.
- Paslanmaz sac konstrüksiyonu ile uzun ömürlü kolay temizlenebilir ve hijyeniktir.
- Kullanıcıya her yönden rahatlık sağlayan ergonomik dizayna sahiptir.
- Yağ kabı hareketli çekmece şeklindedir.
- Plate yüzeyinin eşit pişirmesi için dizayn edilmiş rezistanslar.
- Plate yüzeyinin eğimli olması sayesinde üzerindeki yağlar, yağ tahliye çekmecesi ile tahliye edilir.
- Termostat kontrollüdür.
- **AEI - 870** modellerinde bağımsız iki ayrı termostat kontrollüdür.



AEI - 670



Model	AEI - 470	AEI - 670	AEI - 870	AEI - 470 / N
Plate	Düz	Düz	Düz	Nervürlü
Gerilim	400 V	400 V	400 V	400 V
kW	3.6	4.8	7.2	3.6
Net Ölçüler	400x700x300	600x700x300	800x700x300	400x700x300
Paket Ölçüleri	470x800x530	670x800x600	870x800x600	470x800x530
Net Ağırlık	47 kg	53 kg	78 kg	47 kg
Paket Ağırlık	50 kg	59 kg	89 kg	50 kg
Fiyat	520 EURO	670 EURO	790 EURO	580 EURO



AEI - 870 / ND



Model	AEI-670 / N	AEI-870/N	AEI-670/ND	AEI-870/ND
Plate	Nervürlü	Nervürlü	Nervürlü+Düz	Nervürlü+Düz
Gerilim	400 V	400 V	400 V	400 V
kW	4.8	7.2	4.8	7.2
Net Ölçüler	600x700x300	800x700x300	600x700x300	800x700x300
Paket Ölçüleri	670x800x600	870x800x600	670x800x600	870x800x600
Net Ağırlık	53 kg	78 kg	53 kg	78 kg
Paket Ağırlık	59 kg	89 kg	59 kg	89 kg
Fiyat	745 EURO	915 EURO	730 EURO	880 EURO

N: Nervürlü D: Düz

Seri / 700

Izgaralar Gazlı



AGI - 470



AGI - 670 / ND



AGI - 870 / N

- Paslanmaz çelikten imal edilmiştir.
- Paslanmaz sac konstrüksiyonu ile uzun ömürlü kolay temizlenebilir ve hijyeniktir.
- Kullanıcıya her yönden rahatlık sağlayan ergonomik dizayna sahiptir.
- LPG ve NG seçenekleri mevcuttur.
- Yağ kabı hareketli çekmece şeklindedir.
- Plate yüzeyinin eşit pişirmesi için dizayn edilmiş brülörler.
- Plate yüzeyinin eğimli olması sayesinde üzerindeki yağlar, yağ tahliye çekmecesi ile tahliye edilir.
- **AGI - 870** modellerinde bağımsız iki farklı gaz musluğu vardır.
- Kullanılan seyyar çakmak sayesinde çakmak ısıdan zarar görmez.



Model	AGI - 470	AGI - 670	AGI - 870	AGI-470/N
Plate	Düz	Düz	Düz	Nervürlü
Gaz Sarfiyatı- LPG	0.496 kg / h	0.708 kg / h	0.992 kg / h	0.496 kg / h
Gaz Sarfiyatı- NG	0.600 m ³ / h	0.924 m ³ / h	1.200 m ³ / h	0.600 m ³ / h
kW - LPG	6.3	9	12.6	6.3
kW - NG	5.75	9	11.5	5.75
Kilokalori - LPG	5417	7738	10834	5417
Kilokalori - NG	4944	7738	9888	4944
Net Ölçüler	400x700x300	600x700x300	800x700x300	400x700x300
Paket Ölçüleri	470x800x530	670x800x600	870x800x600	470x800x530
Net Ağırlık	41 kg	52 kg	76 kg	41 kg
Paket Ağırlık	49 kg	58 kg	87 kg	49 kg
Fiyat	595 EURO	775 EURO	915 EURO	640 EURO



Model	AGI-670/N	AGI-870/N	AGI-670/ND	AGI-870/ND
Plate	Nervürlü	Nervürlü	Nervürlü+Düz	Nervürlü+Düz
Gaz Sarfiyatı- LPG	0.708 kg / h	0.992 kg / h	0.708 kg / h	0.992 kg / h
Gaz Sarfiyatı- NG	0.924 m ³ / h	1.200 m ³ / h	0.924 m ³ / h	1.200 m ³ / h
kW - LPG	9	12.6	9	12.6
kW - NG	9	11.5	9	11.5
Kilokalori - LPG	7738	10834	7738	10834
Kilokalori - NG	7738	9888	7738	9888
Net Ölçüler	600x700x300	800x700x300	600x700x300	800x700x300
Paket Ölçüleri	670x800x600	870x800x600	670x800x600	870x800x600
Net Ağırlık	52 kg	76 kg	52 kg	76 kg
Paket Ağırlık	58 kg	87 kg	58 kg	87 kg
Fiyat	825 EURO	1.055 EURO	790 EURO	1.025 EURO

N: Nervürlü D: Düz

Seri / 700

Fritözler / Elektrikli



AEF - 470



- Paslanmaz çelikten imal edilmiştir.
- Paslanmaz sac konstrüksiyonu ile uzun ömürlü kolay temizlenebilir ve hijyeniktir.
- Kullanıcıya her yönden rahatlık sağlayan ergonomik dizayna sahiptir.
- Emniyet için limit termostat mevcuttur.
- Hareketli rezistans sayesinde kolay temizlenebilme özelliği bulunmaktadır.
- Tahliye musluğu bulunmaktadır.



AEF - 870

Model	AEF - 470	AEF - 870
Kapasite	9 lt	9 lt x 2
Gerilim	400 V	400 V
kW	7.5	15
Net Ölçüler	400 x 700 x 300	800 x 700 x 300
Paket Ölçüleri	470 x 800 x 530	870 x 800 x 530
Net Ağırlık	23 kg	43 kg
Paket Ağırlık	29 kg	53 kg
Fiyat	750 EURO	1.325 EURO

Patates Dinlendirme / Elektrikli



APD - 470

- Paslanmaz çelikten imal edilmiştir.
- Paslanmaz sac konstrüksiyonu ile uzun ömürlü kolay temizlenebilir ve hijyeniktir.
- Kullanıcıya her yönden rahatlık sağlayan ergonomik dizayna sahiptir.
- Porselen ısıtıcılıdır.
- Kızarmış patateslerin sıcak bekletilmesinde ve yağların süzülmesinde kullanılır.

Model	APD - 470
Kapasite	GN 1/1 150
Gerilim	230 V
kW	1
Net Ölçüler	400 x 700 x 300
Paket Ölçüleri	470 x 800 x 530
Net Ağırlık	19 kg
Paket Ağırlık	23 kg
Fiyat	365 EURO

Seri / 700

Makarna Pişirici / Elektrikli



AMP - 470

- Paslanmaz çelikten imal edilmiştir.
- Paslanmaz sac konstrüksiyonu ile uzun ömürlü kolay temizlenebilir ve hijyeniktir.
- Kullanıcıya her yönden rahatlık sağlayan ergonomik dizayna sahiptir.
- 6 adet pişirme sepeti mevcuttur.
- Tahliye musluğu bulunmaktadır.
- Su girişi mevcuttur.

Model	AMP - 470
Sepet Adet	6
Gerilim	400 V
kW	6
Net Ölçüler	400 x 700 x 300
Paket Ölçüleri	470 x 800 x 530
Net Ağırlık	26 kg
Paket Ağırlık	31 kg
Fiyat	750 EURO

Amerikan Izgara / Döküm / Su Hazneli / Elektrikli



**DÖKÜM
YÜZEYİ**



AAIE - 470

- Paslanmaz çelikten imal edilmiştir.
- Paslanmaz sac konstrüksiyonu ile uzun ömürlü kolay temizlenebilir ve hijyeniktir.
- Kullanıcıya her yönden rahatlık sağlayan ergonomik dizayna sahiptir.
- Tabandaki havuz sayesinde nemlendirme özelliğine sahiptir.
- Tahliye musluğu bulunmaktadır.
- AAIE - 470 modeli elektrikli.

Model	AAIE - 470
Gerilim	400 V
kW	4.5
Net Ölçüler	400 x 700 x 300
Paket Ölçüleri	470 x 800 x 530
Net Ağırlık	57 kg
Paket Ağırlık	61 kg
Fiyat	765 EURO

Seri / 700

Lavtaşlı Izgaralar / Döküm / Su Çekmeceli / Gazlı



ALI- 470



ALI- 670



ALI- 870

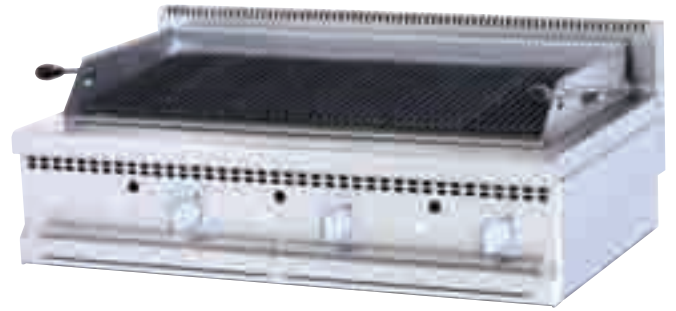

ALI - 1270

- Paslanmaz çelikten imal edilmiştir.
- Paslanmaz sac konstrüksiyonu ile uzun ömürlü kolay temizlenebilir ve hijyeniktir.
- Kullanıcıya her yönden rahatlık sağlayan ergonomik dizayna sahiptir.
- Emniyet ventilli, pilot ateşlidir.
- Dökümler lavataşa yağ damlamaması için dizayn edilmiştir.
- LPG ve NG seçenekleri mevcuttur.
- Yağ kabı hareketli çekmece şeklindedir.
- Izgaraların üstü eğik dökümlüdür.
- Pişirici yüzey 2 kademe hareketlidir.
- Sökülüp takılabilir brülör.
- Kullanılan seyyar çakmak sayesinde çakmak ısıdan zarar görmez.
- **ALI - 870** modellerinde birbirinden bağımsız iki farklı gaz musluğu vardır.
- **ALI - 1270** modellerinde birbirinden bağımsız üç farklı gaz musluğu vardır.

**DÖKÜM
YÜZEYİ**



Model	ALI - 470	ALI - 670	ALI - 870	ALI - 1270
Gaz Sarfiyatı- LPG	0.394 kg / h	0.433 kg / h	0.792 kg / h	1.182 kg / h
Gaz Sarfiyatı- NG	0.498 m ³ / h	0.607 m ³ / h	0.996 m ³ / h	1.494 m ³ / h
kW - LPG	5	5.5	10	15
kW - NG	4.5	5.75	9	13.5
Kilokalori - LPG	4299	4729	8598	12897
Kilokalori - NG	3869	4944	7738	11608
Net Ölçüler	400 x 700 x 300	600 x 700 x 300	800 x 700 x 300	1200 x 700 x 300
Paket Ölçüleri	470 x 800 x 530	670 x 800 x 600	870 x 800 x 600	1270 x 800 x 600
Net Ağırlık	57 kg	75 kg	96 kg	143 kg
Paket Ağırlık	65 kg	83 kg	107 kg	159 kg
Fiyat	705 EURO	855 EURO	990 EURO	1.320 EURO

Seri / 700

Amerikan Izgara / Döküm / Su Çekmeceli / Gazlı



AAIG- 470



AAIG- 670



AAIG- 870



AAIG - 1270

- Paslanmaz çelikten imal edilmiştir.
- Paslanmaz sac konstrüksiyonu ile uzun ömürlü kolay temizlenebilir ve hijyeniktir.
- Kullanıcıya her yönden rahatlık sağlayan ergonomik dizayna sahiptir.
- Emniyet ventilli, pilot ateşlidir.
- LPG ve NG seçenekleri mevcuttur.
- Yağ kabı hareketli çekmece şeklindedir.
- Izgaraların üstü eğik dökümlüdür.
- Pişirici yüzey 2 kademe hareketlidir.
- Sökülüp takılabilir brülör.
- Kullanılan seyyar çakmak sayesinde çakmak ısıdan zarar görmez.
- **AAIG - 870** modellerinde birbirinden bağımsız iki farklı gaz musluğu vardır.
- **AAIG - 1270** modellerinde birbirinden bağımsız üç farklı gaz musluğu vardır.

**DÖKÜM
YÜZEY**



Model	AAIG - 470	AAIG - 670	AAIG - 870	AAIG - 1270
Gaz Sarfiyatı- LPG	0.394 kg / h	0.433 kg / h	0.792 kg / h	1.182 kg / h
Gaz Sarfiyatı- NG	0.498 m ³ / h	0.607 m ³ / h	0.996 m ³ / h	1.494 m ³ / h
kW - LPG	5	5.5	10	15
kW - NG	4.5	5.75	9	13.5
Kilokalori - LPG	4299	4729	8598	12897
Kilokalori - NG	3869	4944	7738	11608
Net Ölçüler	400 x 700 x 300	600 x 700 x 300	800 x 700 x 300	1200 x 700 x 300
Paket Ölçüleri	470 x 800 x 530	670 x 800 x 600	870 x 800 x 600	1270 x 800 x 600
Net Ağırlık	57 kg	75 kg	96 kg	143 kg
Paket Ağırlık	65 kg	83 kg	107 kg	159 kg
Fiyat	795 EURO	955 EURO	1.115 EURO	1.475 EURO

Seri / 700

Setüstü Elektrikli Ocaklar



AEO - 470

- Paslanmaz çelikten imal edilmiştir.
- Paslanmaz sac konstrüksiyonu ile uzun ömürlü kolay temizlenebilir ve hijyeniktir.
- Kullanıcıya her yönden rahatlık sağlayan ergonomik dizayna sahiptir.
- Isıtıcılar pik döküm plate kullanılır.
- Isıtıcıların her biri ayrı ayrı kademeli şalterle kontrol edilir.



AEO - 870



AEO - 1270



Model	AEO - 470	AEO - 870	AEO - 1270
Plate Adet	2	4	6
Gerilim	400 V	400 V	400 V
kW	5.2	10.4	15.6
Net Ölçüleri	400 x 700 x 300	800 x 700 x 300	1200 x 700 x 300
Paket Ölçüleri	470 x 800 x 530	870 x 800 x 530	1270 x 800 x 600
Net Ağırlık	23 kg	35 kg	48 kg
Paket Ağırlık	26 kg	42 kg	53 kg
Fiyat	365 EURO	575 EURO	830 EURO

Seri / 700

Setüstü Gazlı Ocaklar



AGO - 470

- Paslanmaz çelikten imal edilmiştir.
- Paslanmaz sac konstrüksiyonu ile uzun ömürlü kolay temizlenebilir ve hijyeniktir.
- Kullanıcıya her yönden rahatlık sağlayan ergonomik dizayna sahiptir.
- LPG ve NG seçenekleri mevcuttur.
- Yüksek kalori sağlayan bekler kullanılmaktadır.
- Izgaralar pik dökümden imal edilmiştir.



AGO - 870



AGO - 1270

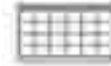

Model	AGO - 470	AGO - 870	AGO - 1270
Back Adet	2	4	6
Gaz Sarfiyatı- LPG	0.985 kg / h	1.970 kg / h	2.955 kg / h
Gaz Sarfiyatı- NG	1.194 m ³ / h	2.388 m ³ / h	3.582 m ³ / h
kW - LPG	12.6	25.2	37.8
kW - NG	11.5	23.0	34.5
Kilokalori - LPG	10834	21668	32502
Kilokalori - NG	9888	19776	29664
Net Ölçüler	400 x 700 x 300	800 x 700 x 300	1200 x 700 x 300
Paket Ölçüleri	470 x 800 x 530	870 x 800 x 530	1270 x 800 x 600
Net Ağırlık	25 kg	44 kg	65 kg
Paket Ağırlık	32 kg	53 kg	80 kg
Fiyat	500 EURO	765 EURO	1.100 EURO

Seri / 700

Kuzineler Elektrikli



AEK - 870



AEK - 1270

- Paslanmaz çelikten imal edilmiştir.
- Paslanmaz sac konstrüksiyonu ile uzun ömürlü kolay temizlenebilir ve hijyeniktir.
- Kullanıcıya her yönden rahatlık sağlayan ergonomik dizayna sahiptir.
- Isıtıcılar pik döküm plate kullanılır.
- Isıtıcıların her biri ayrı ayrı kademeli şalterle kontrol edilir.
- Fırın içi ısı kontrolü alt ve üst ayrı ayrı termostatla yapılmaktadır.
- Fırın içi **GN 2/1** kapasitelidir.



Model	AEK - 870	AEK - 1270
Fırın Kapasitesi	GN 2/1 - 100 x 2	GN 2/1 - 100 x 2
Plate Adet	4	6
Gerilim	400 V	400 V
kW	10,4+6,3 = 16,7	15,6+6,3 = 21,9
Net Ölçüler	800 x 700 x 850	1200 x 700 x 850
Paket Ölçüleri	870 x 850 x 1210	1250 x 850 x 1210
Net Ağırlık	121 kg	142 kg
Paket Ağırlık	134 kg	161 kg
Fiyat	1.200 EURO	1.715 EURO

Seri / 700

Kuzineler Gazlı



AGK - 870



AGK - 1270

- Paslanmaz çelikten imal edilmiştir.
- Paslanmaz sac konstrüksiyonu ile uzun ömürlü kolay temizlenebilir ve hijyeniktir.
- Kullanıcıya her yönden rahatlık sağlayan ergonomik dizayna sahiptir.
- LPG ve NG seçenekleri mevcuttur.
- Yüksek kalori sağlayan bekler kullanılmaktadır.
- Izgaralar pik dökümden imal edilmiştir.
- Fırın içi **GN 2/1** kapasitelidir.



Model	AGK - 870	AGK - 1270
Fırın Kapasitesi	GN 2/1 - 100 x 2	GN 2/1 - 100 x 2
Back Adet	4	6
Gaz Sarfiyatı- LPG	2.482 kg / h	3.451 kg / h
Gaz Sarfiyatı- NG	3.040 m ³ / h	4.234 m ³ / h
kW - LPG	31.5	44.1
kW - NG	29.3	40.8
Kilokalori - LPG	27085	37919
Kilokalori - NG	25193	35081
Net Ölçüler	800 x 700 x 850	1200 x 700 x 850
Paket Ölçüleri	870 x 850 x 1180	1270 x 850 x 1180
Net Ağırlık	114 kg	146 kg
Paket Ağırlık	127 kg	177 kg
Fiyat	1.700 EURO	2.390 EURO

Seri / 700

Set Üstü Gazlı Wok Ocaklar



AWO - 470



AWO - 870

- Paslanmaz çelikten imal edilmiştir.
- Paslanmaz sac konstrüksiyonu ile uzun ömürlü kolay temizlenebilir ve hijyeniktir.
- Kullanıcıya her yönden rahatlık sağlayan ergonomik dizayna sahiptir.
- LPG ve NG seçenekleri mevcuttur.
- Yüksek kalori sağlayan bekler kullanılmaktadır.

Model	AWO - 470	AWO - 870
Brülör Adedi	1	2
Gaz Sarfiyatı- LPG	0.788 kg / h	1.576 kg / h
Gaz Sarfiyatı- NG	1.057 m ³ / h	2.114 m ³ / h
kW - LPG	10	20
kW - NG	10	20
Kilokalori - LPG	8598	17197
Kilokalori - NG	8598	17197
Net Ölçüler	400 x 700 x 300	800 x 700 x 300
Paket Ölçüleri	470 x 800 x 530	870 x 800 x 530
Net Ağırlık	38 kg	50 kg
Paket Ağırlık	43 kg	56 kg
Fiyat	545 EURO	930 EURO

Set Üstü Yanyana Gazlı Ocaklar



AGO - 1270 Y

- Paslanmaz çelikten imal edilmiştir.
- Paslanmaz sac konstrüksiyonu ile uzun ömürlü kolay temizlenebilir ve hijyeniktir.
- Kullanıcıya her yönden rahatlık sağlayan ergonomik dizayna sahiptir.
- LPG ve NG seçenekleri mevcuttur.
- Yüksek kalori sağlayan bekler kullanılmaktadır.

Model	AGO - 470 Y	AGO - 870 Y	AGO - 1270 Y
Brülör Adedi	1	2	3
Gaz Sarfiyatı- LPG	0.709 kg / h	1.418 kg / h	2.127 kg / h
Gaz Sarfiyatı- NG	1.200 m ³ / h	2.400m ³ / h	3.600 m ³ / h
kW - LPG	10	20	30
kW - NG	12	24	36
Kilokalori - LPG	8598	17197	25795
Kilokalori - NG	10318	20636	30954
Net Ölçüler	400 x 700 x 300	800 x 700 x 300	1200 x 700 x 300
Paket Ölçüleri	470 x 800 x 530	870 x 800 x 530	1270 x 800 x 600
Net Ağırlık	26 kg	45 kg	68 kg
Paket Ağırlık	33 kg	55 kg	82 kg
Fiyat	450 EURO	705 EURO	990 EURO

Y: Yanyana

Seri / 700

Sos Bain - Marie / Elektrikli



ASB - 470



- Paslanmaz çelikten imal edilmiştir.
- Paslanmaz sac konstrüksiyonu ile uzun ömürlü kolay temizlenebilir ve hijyeniktir.
- Kullanıcıya her yönden rahatlık sağlayan ergonomik dizayna sahiptir.
- **GN** kuvvetler çeşitli ölçülerde kullanılabilir.
- Tahliye musluğu bulunmaktadır.
- Termostat kontrollüdür.
- Silikon rezistans kullanılır.



ASB - 870

Model	ASB - 470	ASB - 870
Kapasite	GN 1/1 - 150	GN 1/1 - 150x2
Gerilim	230 V	230 V
kW	1	2
Net Ölçüler	400 x 700 x 300	800 x 700 x 300
Paket Ölçüleri	470 x 800 x 530	870 x 800 x 530
Net Ağırlık	21 kg	36 kg
Paket Ağırlık	23 kg	40 kg
Fiyat	460 EURO	650 EURO

Ara Tezgahlar



AAT - 470



- Paslanmaz çelikten imal edilmiştir.
- Paslanmaz sac konstrüksiyonu ile uzun ömürlü kolay temizlenebilir ve hijyeniktir.
- Kullanıcıya her yönden rahatlık sağlayan ergonomik dizayna sahiptir.
- **AAT - 470** üst tablası indirilidir.
- **AAT - 870** üst tablası indirimsizdir.



AAT - 870

Model	AAT - 470	AAT - 870
Net Ölçüler	400 x 700 x 300	800 x 700 x 300
Paket Ölçüleri	470 x 800 x 530	870 x 800 x 530
Net Ağırlık	16 kg	27 kg
Paket Ağırlık	18 kg	31 kg
Fiyat	175 EURO	235 EURO

Seri / 700

Setaltı Tezgahlar



AST - 47

- Paslanmaz çelikten imal edilmiştir.
- Paslanmaz sac konstrüksiyonu ile uzun ömürlü kolay temizlenebilir ve hijyeniktir.
- Kapılar çift cidarlıdır.
- Setaltı tezgahlarının üzerinde bulunan pimler cihazların altındaki yuvalarına göre tasarlanmış olup ürünlerin tek parça olarak görünmesini sağlar.
- 40x70x30 ürünler için AST-47 kullanılır.
- 60x70x30 ürünler için AST-67 kullanılır.
- 80x70x30 ürünler için AST-87 kullanılır.
- 120x70x30 ürünler için AST-127 kullanılır.
- AST-87'de 2 adet 40x70x30 üründe kullanılabilir.
- AST-127'de 3 adet 40x70x30 üründe kullanılabilir.



AST - 67



AST - 87



AST - 127



Model	AST - 47	AST - 67	AST - 87	AST - 127
Net Ölçüler	400 x 650 x 560	600 x 650 x 560	800 x 650 x 560	1200 x 650 x 560
Paket Ölçüleri	420 x 670 x 560	620 x 670 x 560	820 x 670 x 560	1220 x 670 x 560
Net Ağırlık	15 kg	21 kg	25 kg	37 kg
Paket Ağırlık	16 kg	22 kg	26 kg	40 kg
Fiyat	195 EURO	235 EURO	265 EURO	345 EURO

Piřirme Grupları Seri 900



Seri 900



Seri / 900



Izgaralar Elektrikli



AEI - 490



- Paslanmaz çelikten imal edilmiştir.
- Paslanmaz sac konstrüksiyonu ile uzun ömürlü kolay temizlenebilir ve hijyeniktir.
- Kullanıcıya her yönden rahatlık sağlayan ergonomik dizayna sahiptir.
- Yağ kabı alt bölümde bulunmaktadır.
- Plate yüzeyinin eşit pişirmesi için dizayn edilmiş rezistanlar.
- Plate yüzeyinin eğimli olması sayesinde üzerindeki yağlar, yağ tahliye çekmecesi ile tahliye edilir.
- Termostat kontrollüdür.
- AEI - 890 modellerinde bağımsız iki ayrı termostat kontrollüdür.



AEI - 890 / N

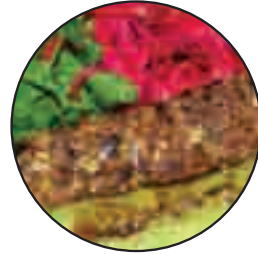

Model	AEI - 490	AEI - 890	AEI - 490 / N	AEI - 890 / N	AEI - 890 / ND
Plate	Düz	Düz	Nervürlü	Nervürlü	Nervürlü+Düz
Gerilim	400 V	400 V	400 V	400 V	400 V
kW	6.9	13.8	6.9	13.8	13.8
Net Ölçüler	400 x 900 x 850	800 x 900 x 850	400 x 900 x 850	800 x 900 x 850	800 x 900 x 850
Paket Ölçüleri	470 x 1020 x 1210	870 x 1020 x 1210	470 x 1020 x 1210	870 x 1020 x 1210	870 x 1020 x 1210
Net Ağırlık	81 kg	135 kg	81 kg	135 kg	135 kg
Paket Ağırlık	90 kg	151 kg	90 kg	151 kg	151 kg
Fiyat	780 EURO	1.125 EURO	795 EURO	1.190 EURO	1.170 EURO

N: Nervürlü D: Düz

Seri / 900

Setüstü Izgaralar Elektrikli



AEI - 490 S

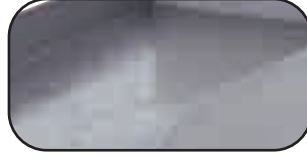

- Paslanmaz çelikten imal edilmiştir.
- Paslanmaz sac konstrüksiyonu ile uzun ömürlü kolay temizlenebilir ve hijyeniktir.
- Kullanıcıya her yönden rahatlık sağlayan ergonomik dizayna sahiptir.
- Yağ kabı alt bölümde bulunmaktadır.
- Plate yüzeyinin eşit pişirmesi için dizayn edilmiş rezistanlar.
- Plate yüzeyinin eğimli olması sayesinde üzerindeki yağlar, yağ tahliye çekmecesi ile tahliye edilir.
- Termostat kontrollüdür.
- **AEI - 890 S** modellerinde bağımsız iki ayrı termostat kontrollüdür.



AEI - 890 / S

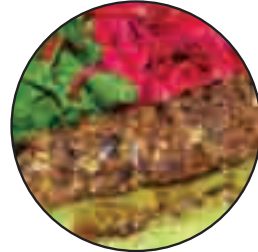

Model	AEI - 490 S	AEI - 890 S	AEI - 490 / N S	AEI - 890 / N S	AEI - 890 / ND S
Plate	Düz	Düz	Nervürlü	Nervürlü	Nervürlü+Düz
Gerilim	400 V	400 V	400 V	400 V	400 V
kW	6.9	13.8	6.9	13.8	13.8
Net Ölçüler	400 x 900 x 300	800 x 900 x 300	400 x 900 x 300	800 x 900 x 300	800 x 900 x 300
Paket Ölçüleri	470 x 1020 x 600	870 x 1020 x 600	470 x 1020 x 600	870 x 1020 x 600	870 x 1020 x 600
Net Ağırlık	69 kg	113 kg	69 kg	113 kg	113 kg
Paket Ağırlık	75 kg	122 kg	75 kg	122 kg	122 kg
Fiyat	575 EURO	865 EURO	600 EURO	915 EURO	890 EURO

N: Nervürlü D: Düz S: Setüstü

Seri / 900



Izgaralar Gazlı



AGI - 490 / N



- Paslanmaz çelikten imal edilmiştir.
- Paslanmaz sac konstrüksiyonu ile uzun ömürlü kolay temizlenebilir ve hijyeniktir.
- Kullanıcıya her yönden rahatlık sağlayan ergonomik dizayna sahiptir.
- LPG ve NG seçenekleri mevcuttur.
- Plate yüzeyinin eşit pişirmesi için dizayn edilmiş brülörler.
- Plate yüzeyinin eğimli olması sayesinde üzerindeki yağlar, yağ tahliye çekmecesine ile tahliye edilir.
- **AGI - 890** modellerinde bağımsız iki farklı gaz musluğu vardır.
- Kullanılan seyyar çakmak sayesinde çakmak ısıdan zarar görmez.



AGI - 890 / ND



Model	AGI - 490	AGI - 890	AGI - 490 / N	AGI - 890 / N	AGI - 890 / ND
Plate	Düz	Düz	Nervürlü	Nervürlü	Nervürlü+Düz
Gaz Sarfiyatı- LPG	0.591 kg / h	1.182 kg / h	0.591 kg / h	1.182 kg / h	1.182 kg / h
Gaz Sarfiyatı- NG	0.800 m ³ / h	1.600 m ³ / h	0.800 m ³ / h	1.600 m ³ / h	1.600 m ³ / h
kW - LPG	7.5	15	7.5	15	15
kW - NG	7.3	14.6	7.3	14.6	14.6
Kilokalori - LPG	6449	12898	6449	12898	12898
Kilokalori - NG	6277	12554	6277	12554	12554
Net Ölçüler	400 x 900 x 850	800 x 900 x 850	400 x 900 x 850	800 x 900 x 850	800 x 900 x 850
Paket Ölçüleri	470 x 1020 x 1210	870 x 1020 x 1210	470 x 1020 x 1210	870 x 1020 x 1210	870 x 1020 x 1210
Net Ağırlık	82 kg	130 kg	82 kg	130 kg	130 kg
Paket Ağırlık	96 kg	149 kg	96 kg	149 kg	149 kg
Fiyat	815 EURO	1.155 EURO	830 EURO	1.250 EURO	1.220 EURO

N: Nervürlü D: Düz

Seri / 900

Setüstü Izgaralar Gazlı



AGI - 490 / N S



- Paslanmaz çelikten imal edilmiştir.
- Paslanmaz sac konstrüksiyonu ile uzun ömürlü kolay temizlenebilir ve hijyeniktir.
- Kullanıcıya her yönden rahatlık sağlayan ergonomik dizayna sahiptir.
- LPG ve NG seçenekleri mevcuttur.
- Plate yüzeyinin eşit pişirmesi için dizayn edilmiş brülörler.
- Plate yüzeyinin eğimli olması sayesinde üzerindeki yağlar, yağ tahliye çekmecesi ile tahliye edilir.
- **AGI - 890 S** modellerinde bağımsız iki farklı gaz musluğu vardır.
- Kullanılan seyyar çakmak sayesinde çakmak ısıdan zarar görmez.



AGI - 890 / ND S



Model	AGI - 490 S	AGI - 890 S	AGI - 490 / N S	AGI - 890 / N S	AGI - 890 / ND S
Plate	Düz	Düz	Nervürlü	Nervürlü	Nervürlü+Düz
Gaz Sarfiyatı- LPG	0.591 kg / h	1.182 kg / h	0.591 kg / h	1.182 kg / h	1.182 kg / h
Gaz Sarfiyatı- NG	0.800 m ³ / h	1.600 m ³ / h	0.800 m ³ / h	1.600 m ³ / h	1.600 m ³ / h
kW - LPG	7.5	15	7.5	15	15
kW - NG	7.3	14.6	7.3	14.6	14.6
Kilokalori - LPG	6449	12898	6449	12898	12898
Kilokalori - NG	6277	12554	6277	12554	12554
Net Ölçüler	400 x 900 x 300	800 x 900 x 300	400 x 900 x 300	800 x 900 x 300	800 x 900 x 300
Paket Ölçüleri	470 x 1020 x 600	870 x 1020 x 600	470 x 1020 x 600	870 x 1020 x 600	870 x 1020 x 600
Net Ağırlık	71 kg	109 kg	71 kg	109 kg	109 kg
Paket Ağırlık	78 kg	120 kg	78 kg	120 kg	120 kg
Fiyat	600 EURO	915 EURO	630 EURO	965 EURO	940 EURO

N: Nervürlü D: Düz S: Setüstü

Seri / 900

Fritözler / Elektrikli



AEF - 490

- Paslanmaz çelikten imal edilmiştir.
- Paslanmaz sac konstrüksiyonu ile uzun ömürlü kolay temizlenebilir ve hijyeniktir.
- Kullanıcıya her yönden rahatlık sağlayan ergonomik dizayna sahiptir.
- Emniyet için limit termostat mevcuttur.
- Hareketli rezistans sayesinde kolay temizlenebilme özelliği bulunmaktadır.
- Tahliye musluğu bulunmaktadır.



AEF - 890

Model	AEF - 490	AEF - 890
Kapasite	24 lt	24 lt x 2
Gerilim	400 V	400 V
kW	16,5	33
Net Ölçüler	400 x 900 x 850	800 x 900 x 850
Paket Ölçüleri	470 x 1020 x 1210	870 x 1020 x 1210
Net Ağırlık	53 kg	96 kg
Paket Ağırlık	63 kg	109 kg
Fiyat	1.145 EURO	2.000 EURO

Patates Dinlendirme / Elektrikli



APD - 490

- Paslanmaz çelikten imal edilmiştir.
- Paslanmaz sac konstrüksiyonu ile uzun ömürlü kolay temizlenebilir ve hijyeniktir.
- Kullanıcıya her yönden rahatlık sağlayan ergonomik dizayna sahiptir.
- Porselen ısıtıcıdır.
- Kızarmış patateslerin sıcak bekletilmesinde ve yağların süzülmesinde kullanılır.

Model	APD - 490
Kapasite	GN 1/1 150
Gerilim	230 V
kW	1
Net Ölçüler	400 x 900 x 850
Paket Ölçüleri	470 x 1020 x 1210
Net Ağırlık	48 kg
Paket Ağırlık	56 kg
Fiyat	615 EURO

Seri / 900

Makarna Pişirici / Elektrikli



AMP - 490

- Paslanmaz çelikten imal edilmiştir.
- Paslanmaz sac konstrüksiyonu ile uzun ömürlü kolay temizlenebilir ve hijyeniktir.
- Kullanıcıya her yönden rahatlık sağlayan ergonomik dizayna sahiptir.
- 6 adet pişirme sepeti mevcuttur.
- Tahliye musluğu bulunmaktadır.
- Taşma deliği mevcuttur.
- Su girişi mevcuttur.
- Su seviye rolesi mevcuttur.

Model	AMP - 490
Sepet Adet	6
Gerilim	400 V
kW	10
Net Ölçüler	400 x 900 x 850
Paket Ölçüleri	470 x 1020 x 1210
Net Ağırlık	59 kg
Paket Ağırlık	67 kg
Fiyat	1.100 EURO

Sos Bain - Marie / Elektrikli



ASB - 490

- Paslanmaz çelikten imal edilmiştir.
- Paslanmaz sac konstrüksiyonu ile uzun ömürlü kolay temizlenebilir ve hijyeniktir.
- Kullanıcıya her yönden rahatlık sağlayan ergonomik dizayna sahiptir.
- GN kuvvetler çeşitli ölçülerde kullanılabilir.
- Tahliye musluğu bulunmaktadır.
- Termostat kontrollüdür.
- Su seviye rolesi mevcuttur.

Model	ASB - 490	ASB - 890
Kapasite	GN 1/1 150+GN 1/3 150	GN 1/1 150+ GN 1/3 150 x 2
Gerilim	230 V	400 V
kW	2,5	5
Net Ölçüler	400 x 900 x 850	800 x 900 x 850
Paket Ölçüleri	470 x 1020 x 1210	870 x 1020 x 1210
Net Ağırlık	58 kg	81 kg
Paket Ağırlık	63 kg	96 kg
Fiyat	655 EURO	1.005 EURO



ASB - 890

Seri / 900

Lavataşlı Izgaralar/ Döküm / Su Çekmeceli / Gazlı



ALI - 490

DÖKÜM
YÜZEY



ALI - 890

- Paslanmaz çelikten imal edilmiştir.
- Paslanmaz sac konstrüksiyonu ile uzun ömürlü kolay temizlenebilir ve hijyeniktir.
- Kullanıcıya her yönden rahatlık sağlayan ergonomik dizayna sahiptir.
- Emniyet ventilli, pilot ateşlidir.
- Dökümler lavataşa yağ damlamaması için dizayn edilmiştir.
- LPG ve NG seçenekleri mevcuttur.
- Söküp takılabilen brülörler.
- Yağ kabı alt bölümde bulunmaktadır.
- Izgaraların üstü eğik dökümlüdür.
- Pişirici yüzey 2 kademe hareketlidir.
- Kullanılan seyyar çakmak sayesinde çakmak ısıdan zarar görmez.
- **ALI - 890** modellerinde bağımsız iki farklı gaz musluğu vardır.
- **ALI - 1290** modellerinde bağımsız üç farklı gaz musluğu vardır.



ALI - 1290

Model	ALI - 490	ALI - 890	ALI - 1290
Gaz Sarfiyatı-LPG	0.827 kg / h	1.654 kg / h	2.481 kg / h
Gaz Sarfiyatı-NG	1.250 m ³ / h	2.500 m ³ / h	3.750 m ³ / h
kW - LPG	10.5	21	31.5
kW - NG	11	22	33
Kilokalori - LPG	9028	18057	27085
Kilokalori - NG	9458	18916	28375
Net Ölçüler	400 x 900 x 850	800 x 900 x 850	1200 x 900 x 850
Paket Ölçüleri	470 x 1020 x 1210	870 x 1020 x 1210	1270 x 1020 x 1210
Net Ağırlık	101 kg	138 kg	177 kg
Paket Ağırlık	112 kg	150 kg	200 kg
Fiyat	920 EURO	1.380 EURO	1.900 EURO

Seri / 900

Setüstü Lavataşlı Izgaralar/ Döküm / Su Çekmeceli / Gazlı



ALI - 490 S

DÖKÜM
YÜZEY



ALI - 890 S



ALI - 1290 S

- Paslanmaz çelikten imal edilmiştir.
- Paslanmaz sac konstrüksiyonu ile uzun ömürlü kolay temizlenebilir ve hijyeniktir.
- Kullanıcıya her yönden rahatlık sağlayan ergonomik dizayna sahiptir.
- Emniyet ventilli, pilot ateşlidir.
- Dökümler lavataşa yağ damlamaması için dizayn edilmiştir.
- LPG ve NG seçenekleri mevcuttur.
- Söküp takılabilen brülörler.
- Yağ kabı alt bölümde bulunmaktadır.
- Izgaraların üstü eğik dökümlüdür.
- Pişirici yüzey 2 kademe hareketlidir.
- Kullanılan seyyar çakmak sayesinde çakmak ısıdan zarar görmez.
- **ALI - 890 S** modellerinde bağımsız iki farklı gaz musluğu vardır.
- **ALI - 1290 S** modellerinde bağımsız üç farklı gaz musluğu vardır.

Model	ALI - 490 S	ALI - 890 S	ALI - 1290 S
Gaz Sarfiyatı-LPG	0.827 kg / h	1.654 kg / h	2.481 kg / h
Gaz Sarfiyatı-NG	1.250 m ³ / h	2.500 m ³ / h	3.750 m ³ / h
kW - LPG	10.5	21	31.5
kW - NG	11	22	33
Kilokalori - LPG	9028	18057	27085
Kilokalori - NG	9458	18916	28375
Net Ölçüler	400 x 900 x 300	800 x 900 x 300	1200 x 900 x 300
Paket Ölçüleri	470 x 1020 x 600	870 x 1020 x 600	1270 x 1020 x 600
Net Ağırlık	89 kg	135 kg	155 kg
Paket Ağırlık	96 kg	144 kg	163 kg
Fiyat	730 EURO	1.115 EURO	1.590 EURO

S: Setüstü

Seri / 900

Amerikan Izgaralar/ Döküm / Su Çekmeceli / Gazlı



AAIG - 490

DÖKÜM
YÜZEY



AAIG - 890

- Paslanmaz çelikten imal edilmiştir.
- Paslanmaz sac konstrüksiyonu ile uzun ömürlü kolay temizlenebilir ve hijyeniktir.
- Kullanıcıya her yönden rahatlık sağlayan ergonomik dizayna sahiptir.
- Tabandaki havuz sayesinde nemlendirme özelliğine sahiptir.
- LPG ve NG seçenekleri mevcuttur.
- Söküp takılabilen brülörler.
- Izgaraların üstü eğik dökümlüdür.
- Pişirici yüzey 2 kademe hareketlidir.
- Kullanılan seyyar çakmak sayesinde çakmak ısıdan zarar görmez.
- **AAIG - 890** modellerinde birbirinden bağımsız iki farklı gaz musluğu vardır.
- **AAIG - 1290** modellerinde birbirinden bağımsız üç farklı gaz musluğu vardır.



AAIG - 1290

Model	AAIG - 490	AAIG - 890	AAIG - 1290
Gaz Sarfiyatı-LPG	0.827 kg / h	1.654 kg / h	2.481 kg / h
Gaz Sarfiyatı-NG	1.250 m ³ / h	2.500 m ³ / h	3.750 m ³ / h
kW - LPG	10.5	21	31.5
kW - NG	11	22	33
Kilokalori - LPG	9028	18057	27085
Kilokalori - NG	9458	18916	28375
Net Ölçüler	400 x 900 x 850	800 x 900 x 850	1200 x 900 x 850
Paket Ölçüleri	470 x 1020 x 1210	870 x 1020 x 1210	1270 x 1020 x 1210
Net Ağırlık	110 kg	146 kg	180 kg
Paket Ağırlık	120 kg	158 kg	203 kg
Fiyat	1.005 EURO	1.500 EURO	2.075 EURO

Seri / 900

Setüstü Amerikan Izgaralar/ Döküm / Su Çekmeceli / Gazlı



AAIG - 490 S

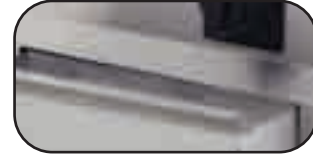

AAIG - 890 S



AAIG - 1290 S

- Paslanmaz çelikten imal edilmiştir.
- Paslanmaz sac konstrüksiyonu ile uzun ömürlü kolay temizlenebilir ve hijyeniktir.
- Kullanıcıya her yönden rahatlık sağlayan ergonomik dizayna sahiptir.
- Tabandaki havuz sayesinde nemlendirme özelliğine sahiptir.
- LPG ve NG seçenekleri mevcuttur.
- Söküp takılabilen brülörler.
- Izgaraların üstü eğik dökümlüdür.
- Pişirici yüzey 2 kademe hareketlidir.
- Kullanılan seyyar çakmak sayesinde çakmak ısıdan zarar görmez.
- **AAIG - 890 S** modellerinde birbirinden bağımsız iki farklı gaz musluğu vardır.
- **AAIG - 1290 S** modellerinde birbirinden bağımsız üç farklı gaz musluğu vardır.

Model	AAIG - 490 S	AAIG - 890 S	AAIG - 1290 S
Gaz Sarfiyatı-LPG	0.827 kg / h	1.654 kg / h	2.481 kg / h
Gaz Sarfiyatı-NG	1.250 m ³ / h	2.500 m ³ / h	3.750 m ³ / h
kW - LPG	10.5	21	31.5
kW - NG	11	22	33
Kilokalori - LPG	9028	18057	27085
Kilokalori - NG	9458	18916	28375
Net Ölçüler	400 x 900 x 300	800 x 900 x 300	1200 x 900 x 300
Paket Ölçüleri	470 x 1020 x 600	870 x 1020 x 600	1270 x 1020 x 600
Net Ağırlık	88 kg	132 kg	150 kg
Paket Ağırlık	96 kg	141 kg	160 kg
Fiyat	815 EURO	1.250 EURO	1.765 EURO

S: Setüstü

Seri / 900

Ocaklar Elektrikli



AEO - 490



AEO - 890

- Paslanmaz çelikten imal edilmiştir.
- Paslanmaz sac konstrüksiyonu ile uzun ömürlü kolay temizlenebilir ve hijyeniktir.
- Kullanıcıya her yönden rahatlık sağlayan ergonomik dizayna sahiptir.
- Isıtıcılar pik döküm plate kullanılır.
- Isıtıcıların her biri ayrı ayrı kademeli şalterle kontrol edilir.



AEO - 1290



Model	AEO - 490	AEO - 890	AEO - 1290
Plate Adet	2	4	6
Gerilim	400 V	400 V	400 V
kW	8	16	24
Net Ölçüleri	400 x 900 x 850	800 x 900 x 850	1200 x 900 x 850
Paket Ölçüleri	470 x 1020 x 1210	870 x 1020 x 1210	1280 x 1020 x 1210
Net Ağırlık	68 kg	116 kg	161 kg
Paket Ağırlık	76 kg	130 kg	178 kg
Fiyat	900 EURO	1.410 EURO	2.090 EURO

Seri / 900

Setüstü Ocaklar Elektrikli



AEO - 490 S

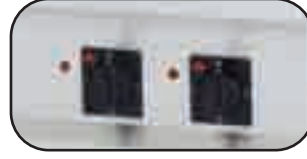

AEO - 890 S

- Paslanmaz çelikten imal edilmiştir.
- Paslanmaz sac konstrüksiyonu ile uzun ömürlü kolay temizlenebilir ve hijyeniktir.
- Kullanıcıya her yönden rahatlık sağlayan ergonomik dizayna sahiptir.
- Isıtıcılar pik döküm plate kullanılır.
- Isıtıcıların her biri ayrı ayrı kademeli şalterle kontrol edilir.



AEO - 1290 S



Model	AEO - 490 S	AEO - 890 S	AEO - 1290 S
Plate Adet	2	4	6
Gerilim	400 V	400 V	400 V
kW	8	16	24
Net Ölçüleri	400 x 900 x 300	800 x 900 x 300	1200 x 900 x 300
Paket Ölçüleri	470 x 1020 x 530	870 x 1020 x 530	1280 x 1020 x 530
Net Ağırlık	57 kg	98 kg	120 kg
Paket Ağırlık	64 kg	150 kg	128 kg
Fiyat	715 EURO	1.150 EURO	1.780 EURO

S: Setüstü

Seri / 900

Ocaklar Gazlı



AG0 - 490



AG0 - 890

- Paslanmaz çelikten imal edilmiştir.
- Paslanmaz sac konstrüksiyonu ile uzun ömürlü kolay temizlenebilir ve hijyeniktir.
- Kullanıcıya her yönden rahatlık sağlayan ergonomik dizayna sahiptir.
- LPG ve NG seçenekleri mevcuttur.
- Yüksek kalori sağlayan bekler kullanılmaktadır.
- Izgaralar pik dökümden imal edilmiştir.

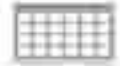

AG0 - 1290

Model	AG0 - 490	AG0 - 890	AG0 - 1290
Back Adet	2	4	6
Gaz Sarfiyatı- LPG	1.418 kg / h	2.836 kg / h	4.254 kg / h
Gaz Sarfiyatı- NG	2.400 m ³ / h	4.800 m ³ / h	7.200 m ³ / h
kW - LPG	20	40	60
kW - NG	24	48	72
Kilokalori - LPG	17197	34394	51590
Kilokalori - NG	20636	41272	61909
Net Ölçüler	400 x 900 x 850	800 x 900 x 850	1200 x 900 x 850
Paket Ölçüleri	470 x 1020 x 1210	870 x 1020 x 1210	1280 x 1020 x 1210
Net Ağırlık	61 kg	109 kg	152 kg
Paket Ağırlık	72 kg	124 kg	163 kg
Fiyat	800 EURO	1.465 EURO	2.115 EURO

Seri / 900

Setüstü Ocaklar Gazlı



AGO - 490 S



AGO - 890 S

- Paslanmaz çelikten imal edilmiştir.
- Paslanmaz sac konstrüksiyonu ile uzun ömürlü kolay temizlenebilir ve hijyeniktir.
- Kullanıcıya her yönden rahatlık sağlayan ergonomik dizayna sahiptir.
- LPG ve NG seçenekleri mevcuttur.
- Yüksek kalori sağlayan bekler kullanılmaktadır.
- Izgaralar pik dökümden imal edilmiştir.

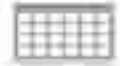

AGO - 1290 S

Model	AGO - 490 S	AGO - 890 S	AGO - 1290 S
Back Adet	2	4	6
Gaz Sarfiyatı- LPG	1.418 kg / h	2.836 kg / h	4.254 kg / h
Gaz Sarfiyatı- NG	2.400 m ³ / h	4.800 m ³ / h	7.200 m ³ / h
kW - LPG	20	40	60
kW - NG	24	48	72
Kilokalori - LPG	17197	34394	51590
Kilokalori - NG	20636	41272	61909
Net Ölçüler	400 x 900 x 300	800 x 900 x 300	1200 x 900 x 300
Paket Ölçüleri	470 x 1020 x 530	870 x 1020 x 530	1280 x 1020 x 530
Net Ağırlık	50 kg	90 kg	130 kg
Paket Ağırlık	58 kg	98 kg	140 kg
Fiyat	615 EURO	1.200 EURO	1.800 EURO

S: Setüstü

Seri / 900

Kuzineler Elektrikli



AEK - 890



- Paslanmaz çelikten imal edilmiştir.
- Paslanmaz sac konstrüksiyonu ile uzun ömürlü kolay temizlenebilir ve hijyeniktir.
- Kullanıcıya her yönden rahatlık sağlayan ergonomik dizayna sahiptir.
- Isıtıcılar pik döküm plate kullanılır.
- Isıtıcıların her biri ayrı ayrı kademeli şalterle kontrol edilir.
- Fırın içi ısı kontrolü alt ve üst ayrı ayrı termostatla yapılmaktadır.
- Fırın içi **GN 2/1** kapasitelidir.



AEK - 1290



Model	AEK - 890	AEK - 1290
Fırın Kapasitesi	GN 2/1 - 100 x 2	GN 2/1 - 100 x 2
Plate Adet	4	6
Gerilim	400 V	400 V
kW	16+6,3 = 22,3	24+6,3 = 30,3
Net Ölçüler	800 x 900 x 850	1200 x 900 x 850
Paket Ölçüleri	870 x 1100 x 1210	1280 x 1100 x 1210
Net Ağırlık	151 kg	216 kg
Paket Ağırlık	168 kg	233 kg
Fiyat	2.055 EURO	2.805 EURO

Seri / 900



Kuzineler Gazlı



AGK - 890

- Paslanmaz çelikten imal edilmiştir.
- Paslanmaz sac konstrüksiyonu ile uzun ömürlü kolay temizlenebilir ve hijyeniktir.
- Kullanıcıya her yönden rahatlık sağlayan ergonomik dizayna sahiptir.
- LPG ve NG seçenekleri mevcuttur.
- Yüksek kalori sağlayan bekler kullanılmaktadır.
- Izgaralar pik dökümden imal edilmiştir.
- Fırın içi **GN 2/1** kapasitelidir.

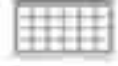

AGK - 1290

Model	AGK - 890	AGK - 1290
Fırın Kapasitesi	GN 2/1 - 100 x 2	GN 2/1 - 100 x 2
Back Adet	4	6
Gaz Sarfiyatı- LPG	3.648 kg / h	5.224 kg / h
Gaz Sarfiyatı- NG	5.180 m ³ / h	7.444 m ³ / h
kW - LPG	40+6.3=46.3	60+6.3=66.3
kW - NG	48+6.3=54.3	72+6.3=78.3
Kilokalori - LPG	39811	57007
Kilokalori - NG	46690	67326
Net Ölçüleri	800 x 900 x 850	1200 x 900 x 850
Paket Ölçüleri	870 x 1100 x 1210	1280 x 1100 x 1210
Net Ağırlık	156 kg	218 kg
Paket Ağırlık	174 kg	235 kg
Fiyat	2.040 EURO	2.750 EURO

Seri / 900

Gemi Tipi Kuzine / Elektrikli



AEKG - 890

- Paslanmaz çelikten imal edilmiştir.
- Paslanmaz sac konstrüksiyonu ile uzun ömürlü kolay temizlenebilir ve hijyeniktir.
- Kullanıcıya her yönden rahatlık sağlayan ergonomik dizayna sahiptir.
- Isıtıcılar pik döküm plate kullanılır.
- Isıtıcıların her biri ayrı ayrı kademeli şalterle kontrol edilir.
- Fırın içi **GN 2/1** kapasitelidir.
- Ergonomik kollar sayesinde kuzine üzerindeki tencerelerin sabit kalmasını sağlar.
- Fırın içi ısı kontrolü alt ve üst ayrı ayrı termostatla yapılmaktadır.
- Ayaklardaki lamalar sayesinde yere sabitlenmesi sağlanır.

Model	AEKG - 890
Kapasite	GN 2/1 - 100 x 2
Gerilim	400 V
kW	16+6,3 = 22,3
Net Ölçüler	800 x 900 x 850
Paket Ölçüleri	870 x 1100 x 1210
Net Ağırlık	156 kg
Paket Ağırlık	173 kg
Fiyat	2.375 EURO

G:Gemi Tipi

Gazlı Wok Ocaklar



AWO - 490



- Paslanmaz çelikten imal edilmiştir.
- Paslanmaz sac konstrüksiyonu ile uzun ömürlü kolay temizlenebilir ve hijyeniktir.
- Kullanıcıya her yönden rahatlık sağlayan ergonomik dizayna sahiptir.
- LPG ve NG seçenekleri mevcuttur.
- Yüksek kalori sağlayan bekler kullanılmaktadır.

Model	AWO - 490	AWO - 890
Brulör Adedi	1	2
Gaz Sarfiyatı- LPG	0.788 kg/h	1.576 kg/h
Gaz Sarfiyatı- NG	1.057 m ³ / h	2.114 m ³ / h
kW - LPG	10	20
kW - NG	10	20
Kilokalori - LPG	8598	17197
Kilokalori - NG	8598	17197
Net Ölçüler	400 x 900 x 850	800 x 900 x 850
Paket Ölçüleri	470 x 1020 x 1210	870 x 1020 x 1210
Net Ağırlık	61 kg	98 kg
Paket Ağırlık	70 kg	114 kg
Fiyat	715 EURO	1.215 EURO



AWO - 890

Seri / 900

Devrilir Tavalar / Elektrikli



ADTE - 890



- Paslanmaz çelikten imal edilmiştir.
- Paslanmaz sac konstrüksiyonu ile uzun ömürlü kolay temizlenebilir ve hijyeniktir.
- Kullanıcıya her yönden rahatlık sağlayan ergonomik dizayna sahiptir.
- Kaldırma mekanizması el ile çalıştırılır.
- Taban **AISI 316** paslanmazdan imal edilmiştir.
- Pişirme hızı ayarlanabilir.



ADTE - 1290

Model	ADTE - 890	ADTE - 1290
Litre	80	120
kW	10	14
Net Ölçüler	800 x 900 x 850	1200 x 900 x 850
Paket Ölçüleri	870 x 1040 x 1210	1280 x 1040 x 1210
Net Ağırlık	168 kg	225 kg
Paket Ağırlık	186 kg	240 kg
Fiyat	2.460 EURO	3.440 EURO

Devrilir Tavalar / Gazlı



ADTG - 890

- Paslanmaz çelikten imal edilmiştir.
- Paslanmaz sac konstrüksiyonu ile uzun ömürlü kolay temizlenebilir ve hijyeniktir.
- LPG ve NG seçenekleri mevcuttur.
- Kullanıcıya her yönden rahatlık sağlayan ergonomik dizayna sahiptir.
- Kaldırma mekanizması el ile çalıştırılır.
- Termostatik kontrol gaz musluğu.
- Taban **AISI 316** paslanmazdan imal edilmiştir.



ADTG - 1290

Model	ADTG - 890	ADTG - 1290
Litre	80	120
Gaz Sarfiyatı- LPG	1.418 kg/h	2.049 kg/h
Gaz Sarfiyatı- NG	1.903 m ³ / h	2.960 m ³ / h
kW - LPG	18,98	26,96
kW - NG	18	27,70
Kilokalori - LPG	16320	23181
Kilokalori - NG	15477	23817
Net Ölçüler	800 x 900 x 850	1200 x 900 x 850
Paket Ölçüleri	870 x 1040 x 1210	1280 x 1040 x 1210
Net Ağırlık	166 kg	218 kg
Paket Ağırlık	186 kg	238 kg
Fiyat	2.550 EURO	3.590 EURO

Seri / 900

Kaynatma Tenceresi / Indirekt / Elektrikli



AKTE - 890



AKTE - 1000

- Paslanmaz çelikten imal edilmiştir.
- Paslanmaz sac konstrüksiyonu ile uzun ömürlü kolay temizlenebilir ve hijyeniktir.
- Kullanıcıya her yönden rahatlık sağlayan ergonomik dizayna sahiptir.



Model	AKTE - 890	AKTE - 1000
Litre	150	250
Direkt/Indirekt	Indirekt	Indirekt
kW - NG	16	24
Net Ölçüler	800 x 900 x 850	1000 x 1070 x 950
Paket Ölçüleri	870 x 1020 x 1210	1080 x 1230 x 1270
Net Ağırlık	149 kg	199 kg
Paket Ağırlık	161 kg	225 kg
Fiyat	3.750 EURO	5.000 EURO

Seri / 900

Kaynatma Tenceresi / Indirekt /Direkt / Gazlı



AKTG - 890

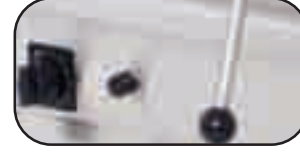

AKTG - 1000

- Paslanmaz çelikten imal edilmiştir.
- Paslanmaz sac konstrüksiyonu ile uzun ömürlü kolay temizlenebilir ve hijyeniktir.
- Kullanıcıya her yönden rahatlık sağlayan ergonomik dizayna sahiptir.
- LPG, NG seçenekleri mevcuttur.



Model	AKTG - 890	AKTG - 1000	AKTG - 1000 - D	AKTG - 1150 - D
Litre	150	250	250	400
Direkt/Indirect	Indirekt	Indirekt	Direkt	Direkt
Gaz Sarfiyatı- LPG	1.261 kg/h	1.497 kg/h	1.497 kg/h	2.522 kg/h
Gaz Sarfiyatı- NG	1.691 m ³ / h	2.220 m ³ / h	2.220 m ³ / h	3.382 m ³ / h
kW - LPG	16	19	19	32
kW - NG	16	21	21	32
Kilokalori - LPG	13757	16337	16337	27514
Kilokalori - NG	13757	18056	18056	27514
Net Ölçüler	800 x 900 x 850	1000 x 1070 x 950	1000 x 1070 x 950	1150 x 1200 x 1000
Paket Ölçüleri	870 x 1020 x 1210	1080 x 1230 x 1270	1080 x 1230 x 1270	1230 x 1350 x 1350
Net Ağırlık	148 kg	207 kg	200 kg	250 kg
Paket Ağırlık	160 kg	235 kg	225 kg	280 kg
Fiyat	3.950 EURO	5.325 EURO	3.855 EURO	6.590 EURO

D : Direkt

Seri / 900

Ara Tezgahlar



AAT - 490



- Paslanmaz çelikten imal edilmiştir.
- Paslanmaz sac konstrüksiyonu ile uzun ömürlü kolay temizlenebilir ve hijyendir.
- Kullanıcıya her yönden rahatlık sağlayan ergonomik dizayna sahiptir.



AAT - 890

Model	AAT - 490	AAT - 890
Net Ölçüler	400 x 900 x 850	800 x 900 x 850
Paket Ölçüleri	470 x 1020 x 1210	870 x 1020 x 1210
Net Ağırlık	46 kg	60 kg
Paket Ağırlık	55 kg	72 kg
Fiyat	390 EURO	510 EURO

Setaltı Tezgahlar



AST - 49

- Paslanmaz çelikten imal edilmiştir.
- Paslanmaz sac konstrüksiyonu ile uzun ömürlü kolay temizlenebilir ve hijyeniktir.
- Kapılar çift cidarlıdır.
- Setaltı tezgahlarının üzerinde bulunan pimler cihazların altındaki yuvalarına göre tasarlanmış olup ürünlerin tek parça olarak görünmesini sağlar.
- 40x90x30 ürünler için **AST-49** kullanılır.
- 80x90x30 ürünler için **AST-89** kullanılır.
- 120x90x30 ürünler için **AST-129** kullanılır.
- **AST-89**'de 2 adet 40x90x30 üründe kullanılabilir.
- **AST-129**'de 3 adet 40x90x30 üründe kullanılabilir.



AST - 89

Model	AST - 49	AST - 89	AST - 129
Net Ölçüler	400 x 850 x 560	800 x 850 x 560	1200 x 850 x 560
Paket Ölçüleri	420 x 870 x 560	820 x 870 x 560	1220 x 870 x 560
Net Ağırlık	20 kg	28 kg	43 kg
Paket Ağırlık	21 kg	29 kg	44 kg
Fiyat	215 EURO	300 EURO	480 EURO

Saladbarlar



Saladbarlar / Orta Tip / Ahşap Kaplamalı



ASSB - 02



ASSB - 03

- Üst tabla ve iç havuz paslanmaz çeliktir.
- İç havuz tek parça pres baskılıdır.
- Soğutucu gaz R 134 A / 250 gr.'dir.
- Küvetler hariçtir.
- Etrafı komple ahşap kaplamadır.
- Çift tarafta borulu kaydırma standı vardır.
- Aydınlatma mevcuttur.
- 2 adet frenli, 2 adet frensiz tekerleklidir.



ASSB - 04

Model	ASSB - 02	ASSB - 03	ASSB - 04
Kapasite	GN 1/1 x 2	GN 1/1 x 3	GN 1/1 x 4
Gerilim	230 V - 50 Hz	230 V - 50 Hz	230 V - 50 Hz
kW	0.25	0.25	0.25
Net Ölçüler	800 x 700 x 1400	1150x 700 x1400	1500 x 700 x 1400
Net Ağırlık	90 kg	110 kg	130 kg
Fiyat	1.105 EURO	1.165 EURO	1.215 EURO

Benmariler



Benmariler / Orta Tip / Ahşap Kaplamalı



ASBM - 02

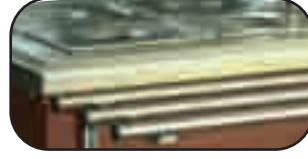

ASBM - 03

- Üst tabla ve iç havuz paslanmaz çeliktir.
- İç havuz tek parça pres baskılıdır.
- Termostat kontrollüdür.
- Küvetler hariçtir.
- Etrafı komple ahşap kaplamadır.
- Çift tarafta borulu kaydırma standı vardır.
- Aydınlatma mevcuttur.
- 2 adet frenli, 2 adet frensiz tekerleklidir.



ASBM - 04

Model	ASBM - 02	ASBM - 03	ASBM - 04
Kapasite	GN 1/1 x 2	GN 1/1 x 3	GN 1/1 x 4
Gerilim	230 V - 50 Hz	230 V - 50 Hz	230 V - 50 Hz
kW	0.25	0.25	0.25
Net Ölçüler	800 x 700 x 1400	1150x 700 x1400	1500 x 700 x 1400
Net Ağırlık	80 kg	100 kg	120 kg
Fiyat	815 EURO	840 EURO	875 EURO



Atalay®

“Asırlık Tecrübesiyle”

SHOWROOM

Bahriye Cad. No: 29 34440
Kasımpaşa-İstanbul-TÜRKİYE
Tel : +90(212) 256 71 60 pbx
+90(212) 254 22 45
+90(212) 235 35 60
Fax : +90(212) 235 19 73

FABRİKA-SHOWROOM

Velimeşe Organize Sanayi Bölgesi Mah.
252 Sokak No: 5/1 Ergene-Tekirdağ-TÜRKİYE
Tel : +90(282) 674 52 72
+90(282) 674 52 73
Fax : +90(282) 674 52 74

ŞUBE-SHOWROOM

Fuatpaşa Cad. No:11 34450
Beyazıt-İstanbul-TÜRKİYE
Tel : +90(212) 522 66 75
+90(212) 513 03 71
Fax : +90(212) 513 04 27

Atalay Mutfak Gereçleri San. Tic. Ltd. Şti.
atalay@atalay.com.tr • pazarlama@atalay.com.tr
www.atalay.com.tr



www.facebook.com/atalaymutfak



www.instagram.com/atalaymutfak



www.youtube.com/atalaymutfak



Projelendirme



İletişim



Uygun Fiyat



Zamanında Teslim



Teknik Destek



Yaygın Servis Ağı